

## 空管线包系统

适用于 *FANUC, KUKA, ABB, Yaskawa*  
以及其他机器人品牌



空管线包系统是指不包含任何组件 (如电缆或水气管) 的管线包和紧固件。

欲了解有关 BizLink 贸联工厂自动化相关的产品、开发、研究项目和展会等的最新信息, 请访问我们的网站

› [factory-automation.bizlinktech.com](http://factory-automation.bizlinktech.com)

对于此处所示的空心管线包系统, 交付范围在相应的图下注明。除标称直径的波纹/保护软管外, 还包括从轴 1 到轴 6 的所有紧固组件、收缩机构 (例如 LSH 3)、防擦球、转接板和夹线器。夹线器为无孔 (固体材料) 设计, 可根据所需的管线直径进行加工。

与夹线器一样, 接口板也设计为没有凹槽和机加工孔。根据您是要使用墙壁穿孔、接口板配件还是底座外壳, 自由采用独立的安装技术。

我们为所有通用的机器人品牌提供空管线包系统, 涵盖 Fanuc、KUKA、ABB、Yaskawa 以及其他各种协作机器人制造商。您可在相应页面上找到确切的机器人类型。

由于常见的空管线包系统我们备有库存, 与定制配置的管线包系统相比, 交货时间将明显缩短。此外, 空管线包系统还为您提供最大的灵活性: 您可自行决定是否使用我们经过行业验证的电缆/水气管并分开订购, 还是要将单独购买的组件安装到现场的空管线包系统中。无论您决定采用哪种方案, 您始终可以信赖我们的空管线包 › **坚固、灵活且耐用, 满足最严苛的质量要求。**

## 目录

### 空管线包系统公称直径 Ø 48 或 Ø 70

用于 KUKA IONTEC 机器人	4
用于 KUKA QUANTEC 机器人	6
用于 KUKA QUANTEC-2 机器人	10
用于 KUKA FORTEC 机器人	14

用于 FANUC M-20 机器人	18
用于 FANUC M-700 & M-800 机器人	19
用于 FANUC M-900 机器人	21
用于 FANUC M-2000 机器人	25
用于 FANUC R-1000 机器人	29
用于 FANUC R-2000 机器人	33

用于 ABB IRB 4600 机器人	38
用于 ABB IRB 6700 + ABB IRB 6650S 机器人	42
用于 ABB IRB 7600 机器人	46
用于 ABB IRB 8700 机器人	50

用于 YASKAWA 机器人	52
----------------	----

### 含 B-Flex 的空管线包系统

用于 KUKA 协作机器人 / 用于 FANUC 协作机器人	54
用于 YASKAWA 协作机器人 / 用于 STÄUBLI 协作机器人	55
用于 UR 协作机器人	56
用于 ABB, OMRON, FRANKA EMIKA 协作机器人	56
用于 TECHMAN 协作机器人	57

关于贸联集团	58
贸联机器人解决方案 – 销售网络	59

空管线包系统公称直径  $\varnothing 48$   
用于 KUKA IONTEC 机器人

2 轴接口板

空管线包系统公称直径  $\varnothing 48$   
用于 KUKA IONTEC 机器人

3 轴接口板

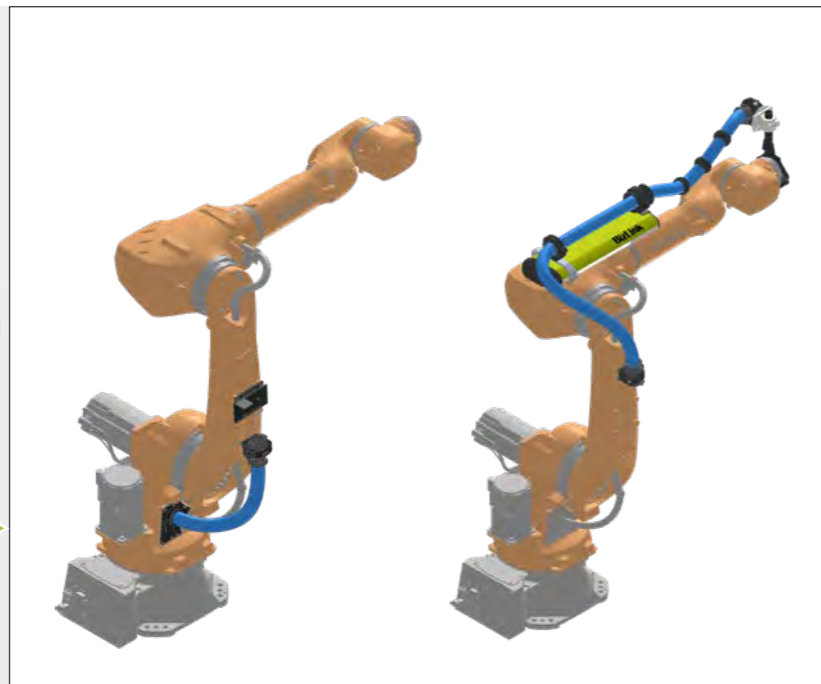
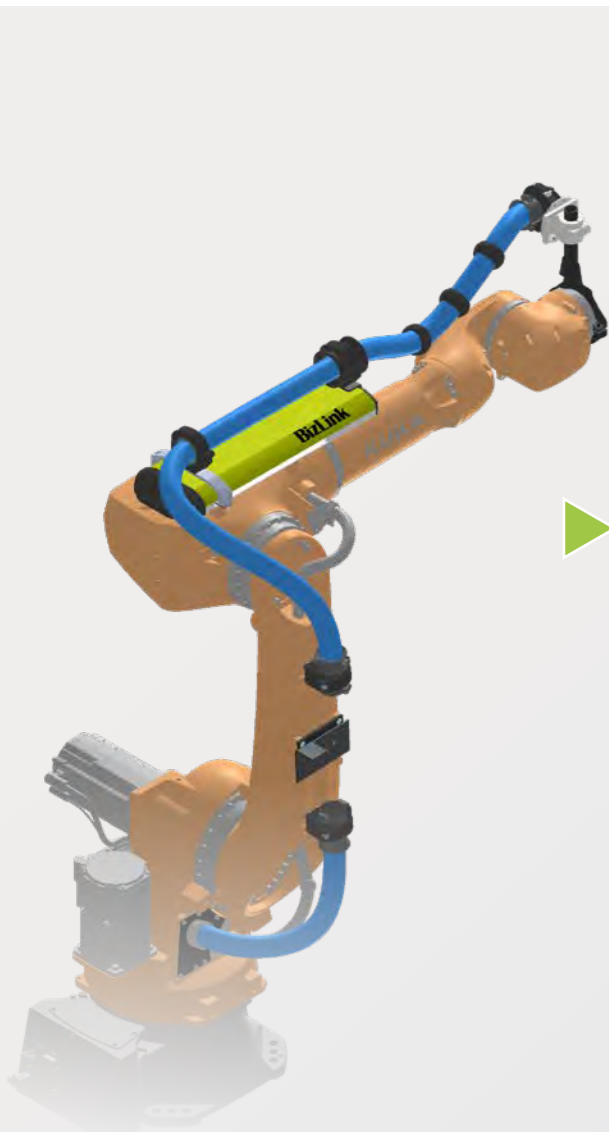

- 下轴区域系统内容**
- A1-A2 支架系统
  - 波纹管公称直径  $\varnothing 48$  (内径  $\varnothing 47.5$  mm)
  - 夹线器——固体材料
  - 2轴无孔接口板

- 上轴区域系统内容**
- A2-A6 支架系统
  - BizLink LSH 3
  - 预装配的波纹管公称直径  $\varnothing 48$  (内径  $\varnothing 47.5$  mm), 含保护
  - 夹线器——固体材料
  - 带卡箍的6轴支架

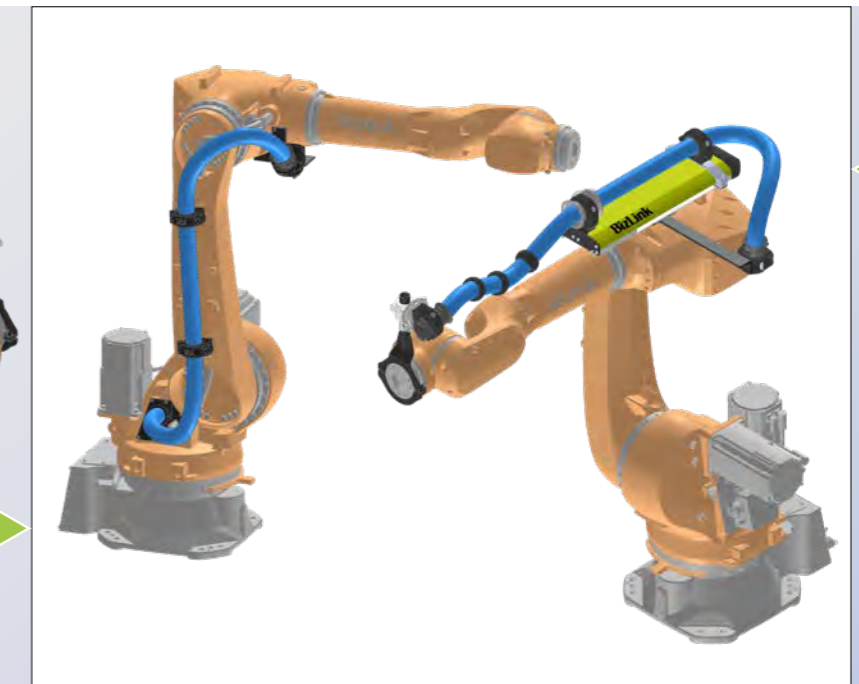
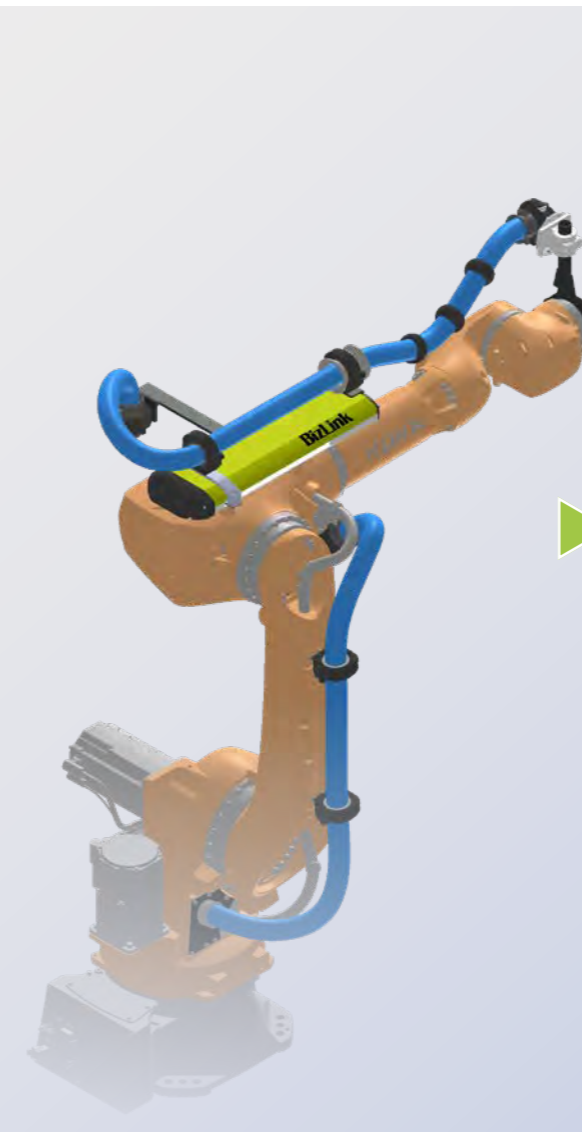

- 下轴区域系统内容**
- A1-A3 支架系统
  - 波纹管公称直径  $\varnothing 48$  (内径  $\varnothing 47.5$  mm)
  - 夹线器——固体材料
  - 3轴无孔接口板

- 上轴区域系统内容**
- A3-A6 支架系统
  - BizLink LSH 3
  - 预装配的波纹管公称直径  $\varnothing 48$  (内径  $\varnothing 47.5$  mm), 含保护
  - 夹线器——固体材料
  - 带卡箍的6轴支架

机器人型号
KR 30 R2100 IONTEC
KR 50 R2100 IONTEC
KR 50 R2500 IONTEC
KR 70 R2100 IONTEC

订购号 A1-A2
DPS00002191
DPS00002195
DPS00002199
DPS00002203

订购号 A2-A6
DPS00002192
DPS00002196
DPS00002200
DPS00002204

机器人型号
KR 30 R2100 IONTEC
KR 50 R2100 IONTEC
KR 50 R2500 IONTEC
KR 70 R2100 IONTEC

订购号 A1-A3
DPS00002193
DPS00002197
DPS00002201
DPS00002205

订购号 A3-A6
DPS00002194
DPS00002198
DPS00002202
DPS00002206

### 空管线包系统公称直径 $\varnothing 48$ 用于 KUKA QUANTEC 机器人

2 轴接口板

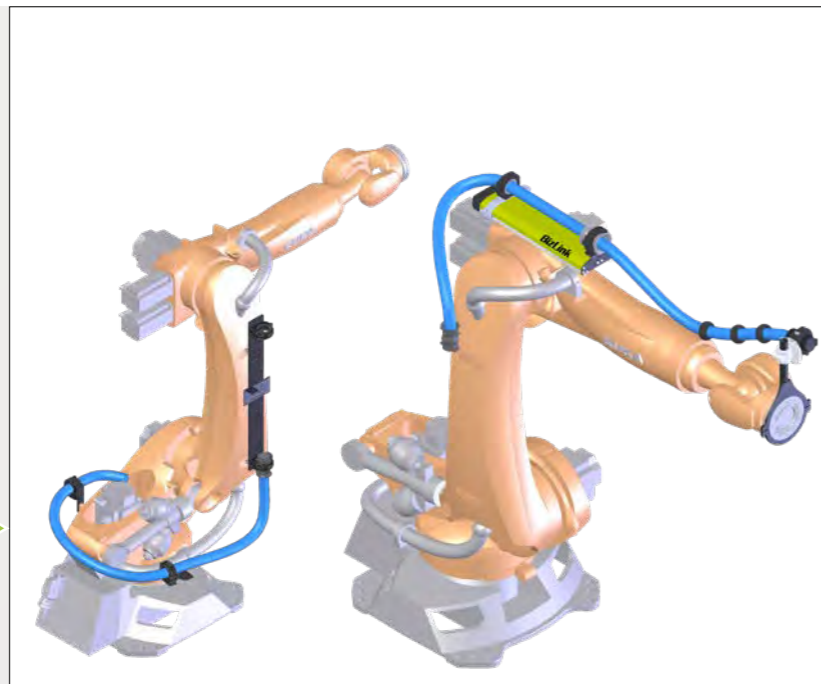
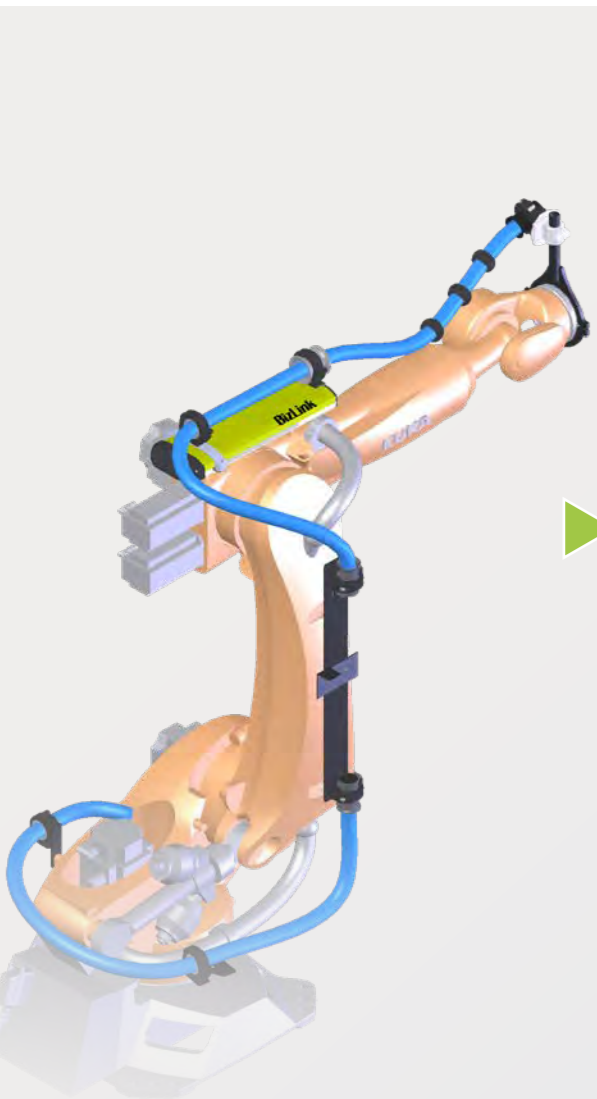

**下轴区域系统内容**

- A1-A2 支架系统
- 波纹管公称直径  $\varnothing 48$  (内径  $\varnothing 47.5$  mm)
- 夹线器——固体材料
- 2轴无孔接口板

**上轴区域系统内容**

- A2-A6 支架系统
- BizLink LSH 3
- 预装配的波纹管公称直径  $\varnothing 48$  (内径  $\varnothing 47.5$  mm), 含保护
- 夹线器——固体材料
- 带卡箍的6轴支架

### 空管线包系统公称直径 $\varnothing 48$ 用于 KUKA QUANTEC 机器人

3 轴接口板

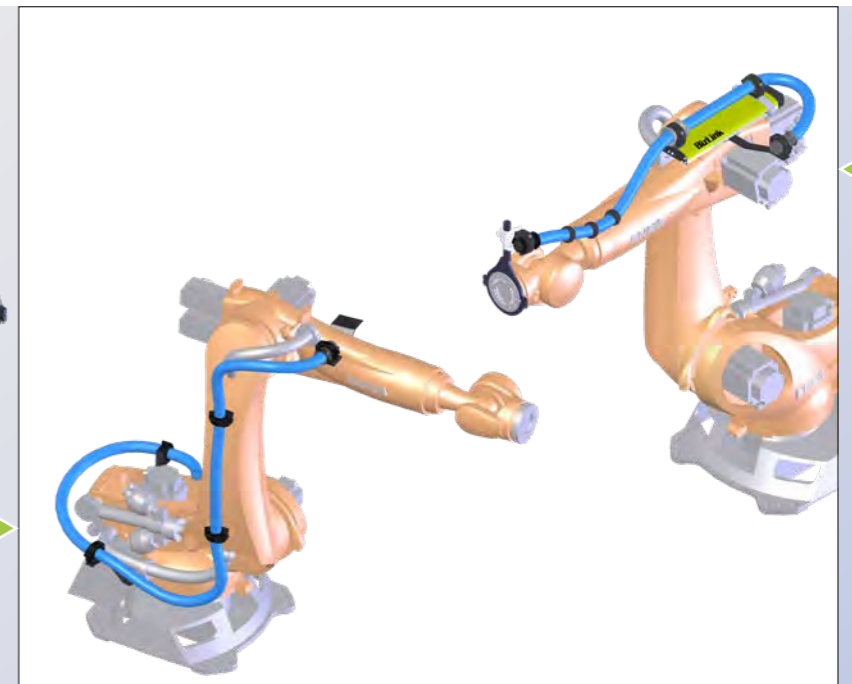
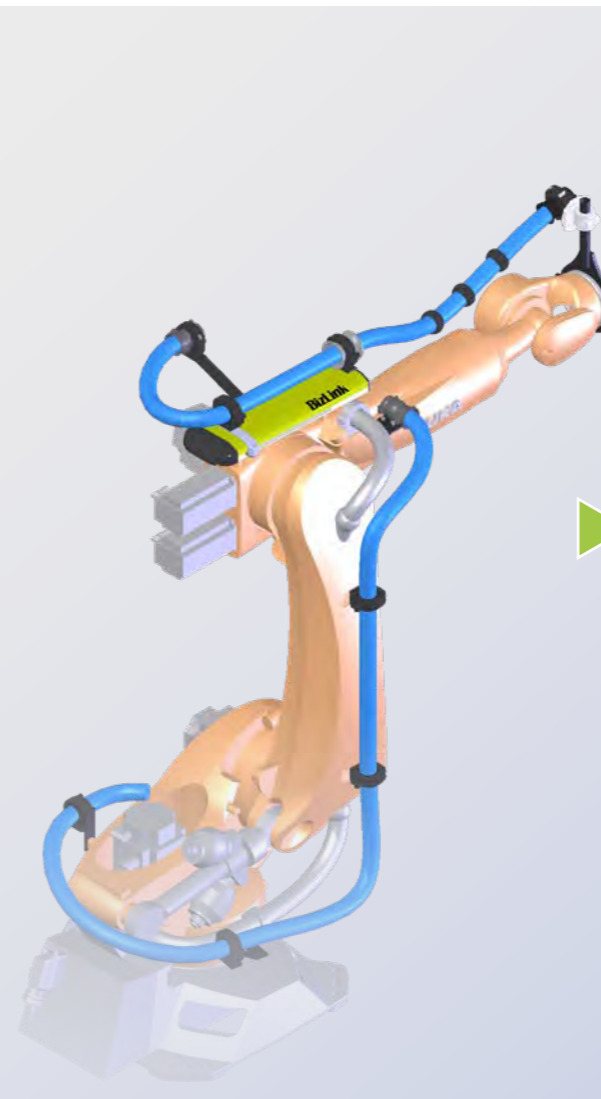

**下轴区域系统内容**

- A1-A3 支架系统
- 波纹管公称直径  $\varnothing 48$  (内径  $\varnothing 47.5$  mm)
- 夹线器——固体材料
- 3轴无孔接口板

**上轴区域系统内容**

- A3-A6 支架系统
- BizLink LSH 3
- 预装配的波纹管公称直径  $\varnothing 48$  (内径  $\varnothing 47.5$  mm), 含保护
- 夹线器——固体材料
- 带卡箍的6轴支架

机器人型号
KR 210 R2700 Extra
KR 210 R3100 Ultra
KR 240 R2500 Prime
KR 240 R2700 Prime
KR 240 R2900 Ultra
KR 270 R2700 Ultra
KR 300 R2500 Ultra

订购号 A1-A2
DPS00002207
DPS00002215
DPS00002223
DPS00002231
DPS00002239
DPS00002247
DPS00002255

订购号 A2-A6
DPS00002208
DPS00002216
DPS00002224
DPS00002232
DPS00002240
DPS00002248
DPS00002256

机器人型号
KR 210 R2700 Extra
KR 210 R3100 Ultra
KR 240 R2500 Prime
KR 240 R2700 Prime
KR 240 R2900 Ultra
KR 270 R2700 Ultra
KR 300 R2500 Ultra

订购号 A1-A3
DPS00002209
DPS00002217
DPS00002225
DPS00002233
DPS00002241
DPS00002249
DPS00002257

订购号 A3-A6
DPS00002210
DPS00002218
DPS00002226
DPS00002234
DPS00002242
DPS00002250
DPS00002258

### 空管线包系统公称直径 $\varnothing 70$ 用于 KUKA QUANTEC 机器人

2 轴接口板

### 空管线包系统公称直径 $\varnothing 70$ 用于 KUKA QUANTEC 机器人

3 轴接口板

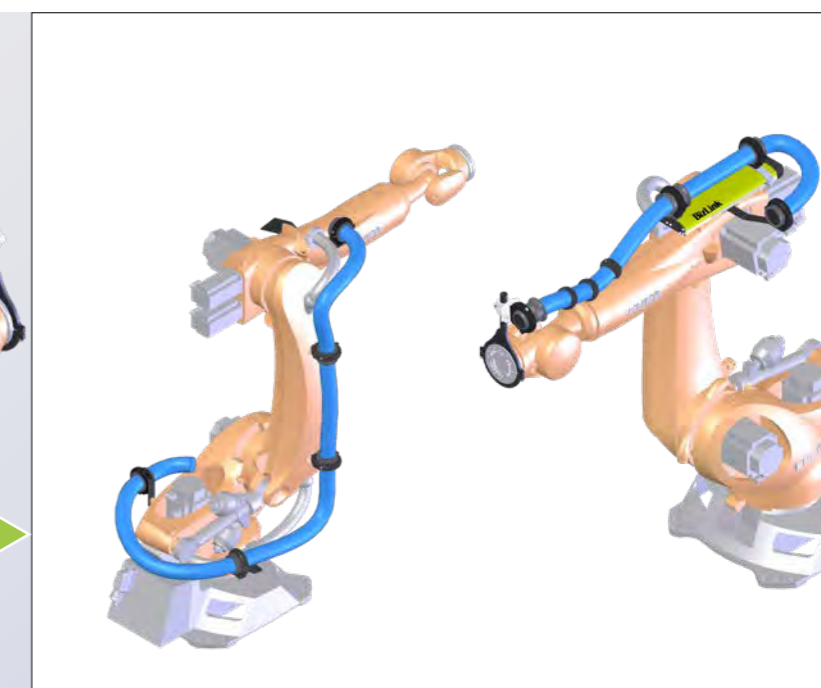
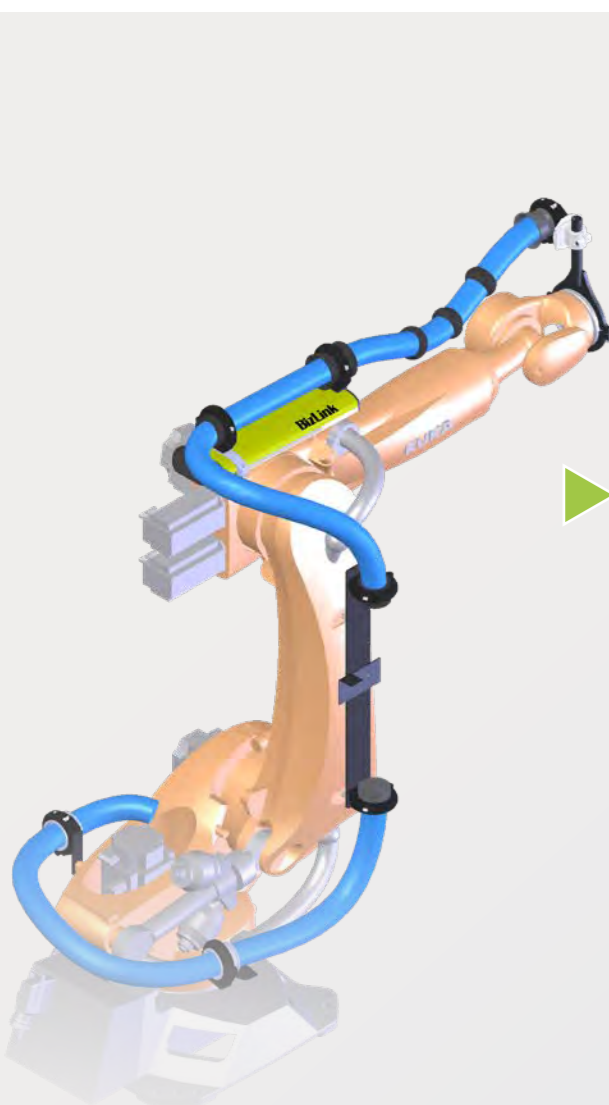

- 下轴区域系统内容**
- A1-A2 支架系统
  - 波纹管公称直径  $\varnothing 70$  (内径  $\varnothing 67.5$  mm)
  - 夹线器——固体材料
  - 2轴无孔接口板

- 上轴区域系统内容**
- A2-A6 支架系统
  - BizLink LSH 3
  - 预装配的波纹管公称直径  $\varnothing 70$  (内径  $\varnothing 67.5$  mm), 含保护
  - 夹线器——固体材料
  - 带卡箍的6轴支架

- 下轴区域系统内容**
- A1-A3 支架系统
  - 波纹管公称直径  $\varnothing 70$  (内径  $\varnothing 67.5$  mm)
  - 夹线器——固体材料
  - 3轴无孔接口板

- 上轴区域系统内容**
- A3-A6 支架系统
  - BizLink LSH 3
  - 预装配的波纹管公称直径  $\varnothing 70$  (内径  $\varnothing 67.5$  mm), 含保护
  - 夹线器——固体材料
  - 带卡箍的6轴支架

机器人型号
KR 210 R2700 Extra
KR 210 R3100 Ultra
KR 240 R2500 Prime
KR 240 R2700 Prime
KR 240 R2900 Ultra
KR 270 R2700 Ultra
KR 300 R2500 Ultra

订购号 A1-A2
DPS00002211
DPS00002219
DPS00002227
DPS00002235
DPS00002243
DPS00002251
DPS00002259

订购号 A2-A6
DPS00002212
DPS00002220
DPS00002228
DPS00002236
DPS00002244
DPS00002252
DPS00002260

机器人型号
KR 210 R2700 Extra
KR 210 R3100 Ultra
KR 240 R2500 Prime
KR 240 R2700 Prime
KR 240 R2900 Ultra
KR 270 R2700 Ultra
KR 300 R2500 Ultra

订购号 A1-A3
DPS00002213
DPS00002221
DPS00002229
DPS00002237
DPS00002245
DPS00002253
DPS00002261

订购号 A3-A6
DPS00002214
DPS00002222
DPS00002230
DPS00002238
DPS00002246
DPS00002254
DPS00002262

空管线包系统公称直径  $\varnothing 48$   
用于 KUKA QUANTEC-2 机器人

2 轴接口板

空管线包系统公称直径  $\varnothing 48$   
用于 KUKA QUANTEC-2 机器人

3 轴接口板

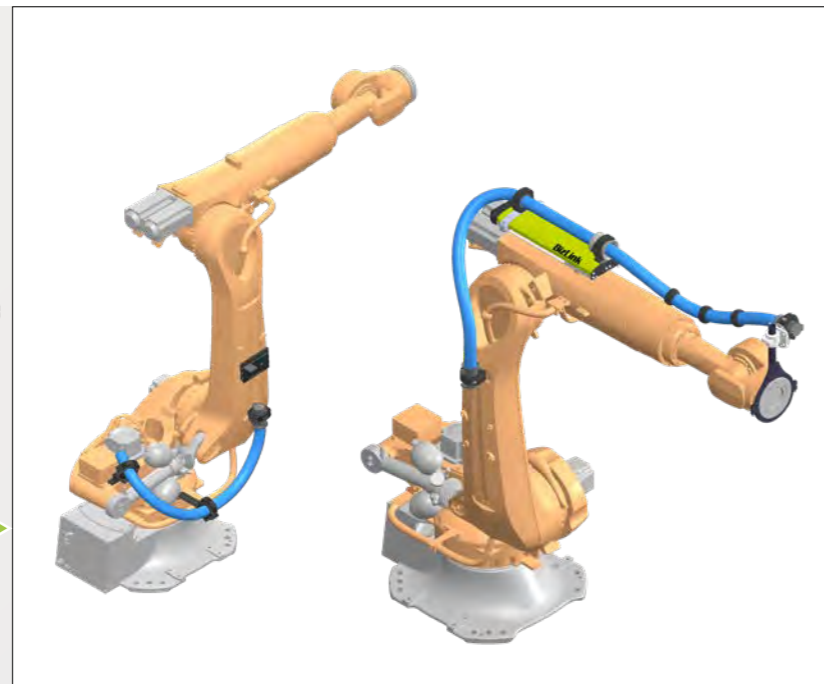
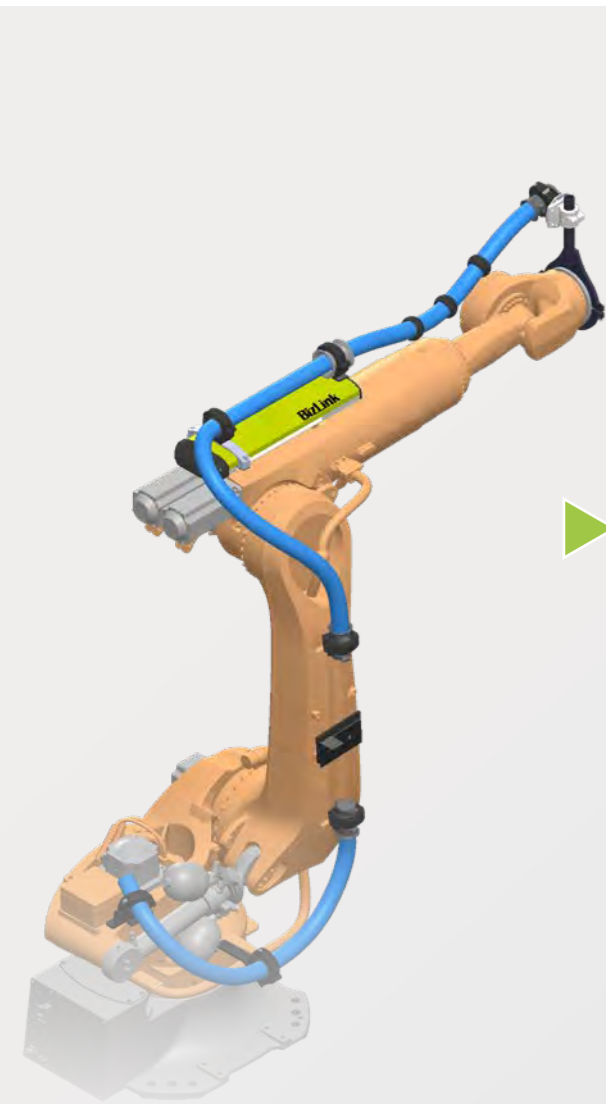

- 下轴区域系统内容**
- A1-A2 支架系统
  - 波纹管公称直径  $\varnothing 48$  (内径  $\varnothing 47.5$  mm)
  - 夹线器——固体材料
  - 2轴无孔接口板

- 上轴区域系统内容**
- A2-A6 支架系统
  - BizLink LSH 3
  - 预装配的波纹管公称直径  $\varnothing 48$  (内径  $\varnothing 47.5$  mm), 含保护
  - 夹线器——固体材料
  - 带卡箍的6轴支架

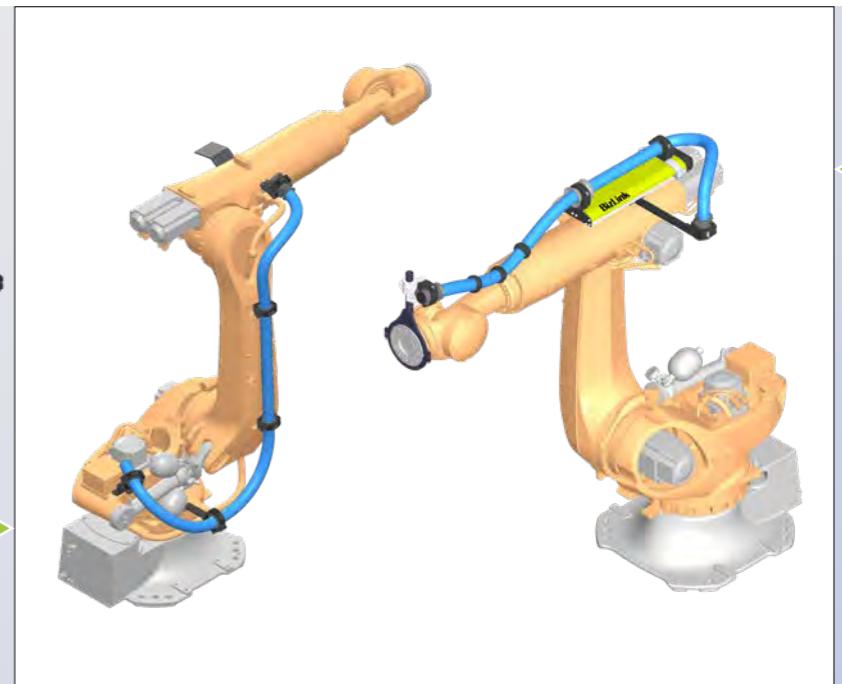

- 下轴区域系统内容**
- A1-A3 支架系统
  - 波纹管公称直径  $\varnothing 48$  (内径  $\varnothing 47.5$  mm)
  - 夹线器——固体材料
  - 3轴无孔接口板

- 上轴区域系统内容**
- A3-A6 支架系统
  - BizLink LSH 3
  - 预装配的波纹管公称直径  $\varnothing 48$  (内径  $\varnothing 47.5$  mm), 含保护
  - 夹线器——固体材料
  - 带卡箍的6轴支架

机器人型号
KR 120 R2700-2
KR 120 R3100-2
KR 150 R2700-2
KR 150 R3100-2
KR 210 R2700-2
KR 180 R2900-2
KR 210 R3100-2
KR 240 R2900-2
KR 250 R2700-2
KR 300 R2700-2

订购号 A1-A2
DPS00002263
DPS00002271
DPS00002279
DPS00002287
DPS00002295
DPS00002303
DPS00002311
DPS00002319
DPS00002327
DPS00002335

订购号 A2-A6
DPS00002264
DPS00002272
DPS00002280
DPS00002288
DPS00002296
DPS00002304
DPS00002312
DPS00002320
DPS00002328
DPS00002336

机器人型号
KR 120 R2700-2
KR 120 R3100-2
KR 150 R2700-2
KR 150 R3100-2
KR 210 R2700-2
KR 180 R2900-2
KR 210 R3100-2
KR 240 R2900-2
KR 250 R2700-2
KR 300 R2700-2

订购号 A1-A3
DPS00002265
DPS00002273
DPS00002281
DPS00002289
DPS00002297
DPS00002305
DPS00002313
DPS00002321
DPS00002329
DPS00002337

订购号 A3-A6
DPS00002266
DPS00002274
DPS00002282
DPS00002290
DPS00002298
DPS00002306
DPS00002314
DPS00002322
DPS00002330
DPS00002338

空管线包系统公称直径  $\varnothing 70$   
用于 KUKA QUANTEC-2 机器人

2 轴接口板

空管线包系统公称直径  $\varnothing 70$   
用于 KUKA QUANTEC-2 机器人

3 轴接口板

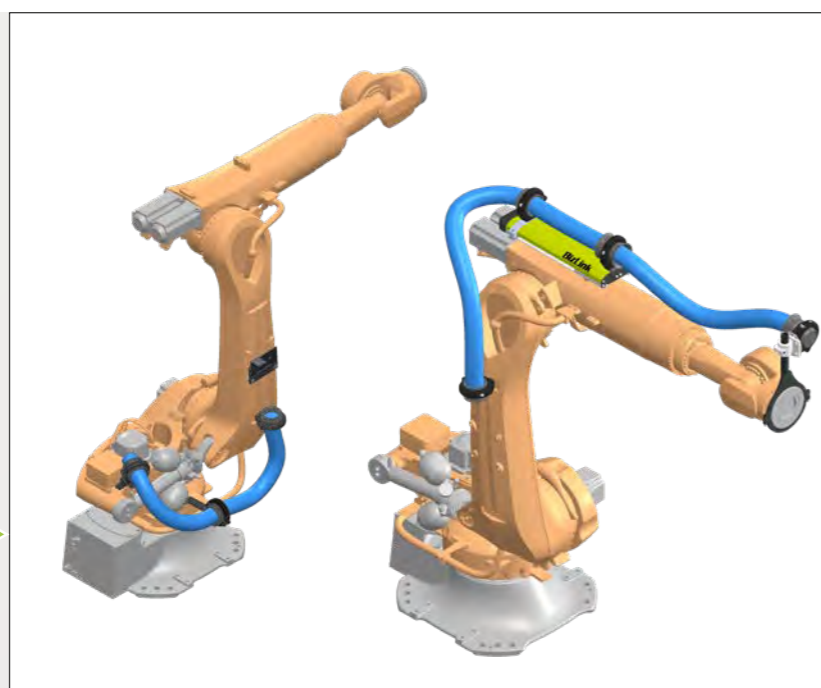

下轴区域系统内容

- A1-A2 支架系统
- 波纹管公称直径  $\varnothing 70$  (内径  $\varnothing 67.5$  mm)
- 夹线器——固体材料
- 2轴无孔接口板

上轴区域系统内容

- A2-A6 支架系统
- BizLink LSH 3
- 预装配的波纹管公称直径  $\varnothing 70$  (内径  $\varnothing 67.5$  mm), 含保护
- 夹线器——固体材料
- 带卡箍的6轴支架

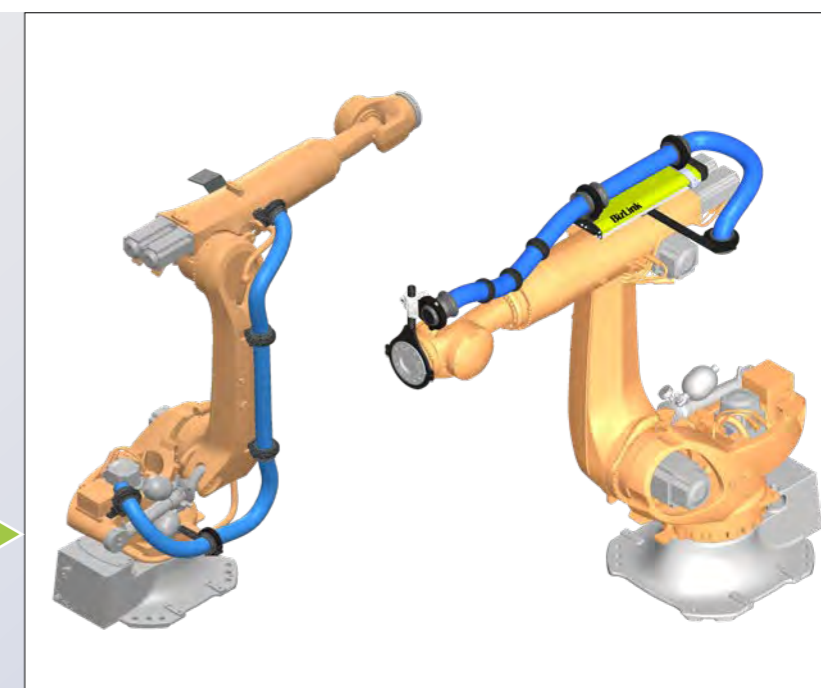
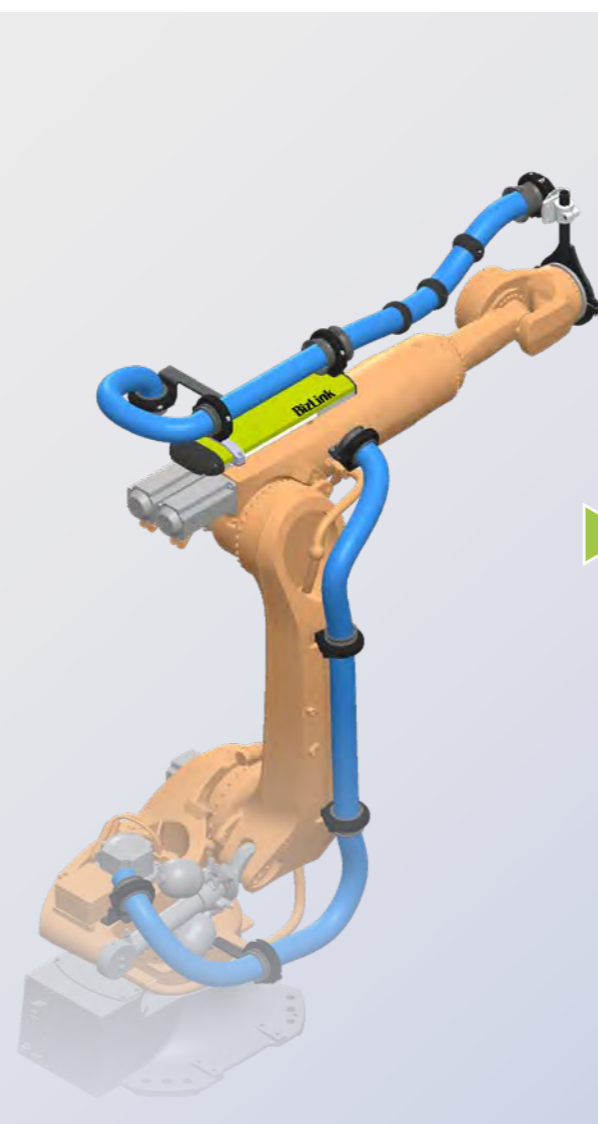

下轴区域系统内容

- A1-A3 支架系统
- 波纹管公称直径  $\varnothing 70$  (内径  $\varnothing 67.5$  mm)
- 夹线器——固体材料
- 3轴无孔接口板

上轴区域系统内容

- A3-A6 支架系统
- BizLink LSH 3
- 预装配的波纹管公称直径  $\varnothing 70$  (内径  $\varnothing 67.5$  mm), 含保护
- 夹线器——固体材料
- 带卡箍的6轴支架

机器人型号
KR 120 R2700-2
KR 120 R3100-2
KR 150 R2700-2
KR 150 R3100-2
KR 210 R2700-2
KR 180 R2900-2
KR 210 R3100-2
KR 240 R2900-2
KR 250 R2700-2
KR 300 R2700-2

订购号 A1-A2
DPS00002267
DPS00002275
DPS00002283
DPS00002291
DPS00002299
DPS00002307
DPS00002315
DPS00002323
DPS00002331
DPS00002339

订购号 A2-A6
DPS00002268
DPS00002276
DPS00002284
DPS00002292
DPS00002300
DPS00002308
DPS00002316
DPS00002324
DPS00002332
DPS00002340

机器人型号
KR 120 R2700-2
KR 120 R3100-2
KR 150 R2700-2
KR 150 R3100-2
KR 210 R2700-2
KR 180 R2900-2
KR 210 R3100-2
KR 240 R2900-2
KR 250 R2700-2
KR 300 R2700-2

订购号 A1-A3
DPS00002269
DPS00002277
DPS00002285
DPS00002293
DPS00002301
DPS00002309
DPS00002317
DPS00002325
DPS00002333
DPS00002341

订购号 A3-A6
DPS00002270
DPS00002278
DPS00002286
DPS00002294
DPS00002302
DPS00002310
DPS00002318
DPS00002326
DPS00002334
DPS00002342

空管线包系统公称直径  $\varnothing 48$   
用于 KUKA FORTEC 机器人

2 轴接口板

空管线包系统公称直径  $\varnothing 48$   
用于 KUKA FORTEC 机器人

3 轴接口板

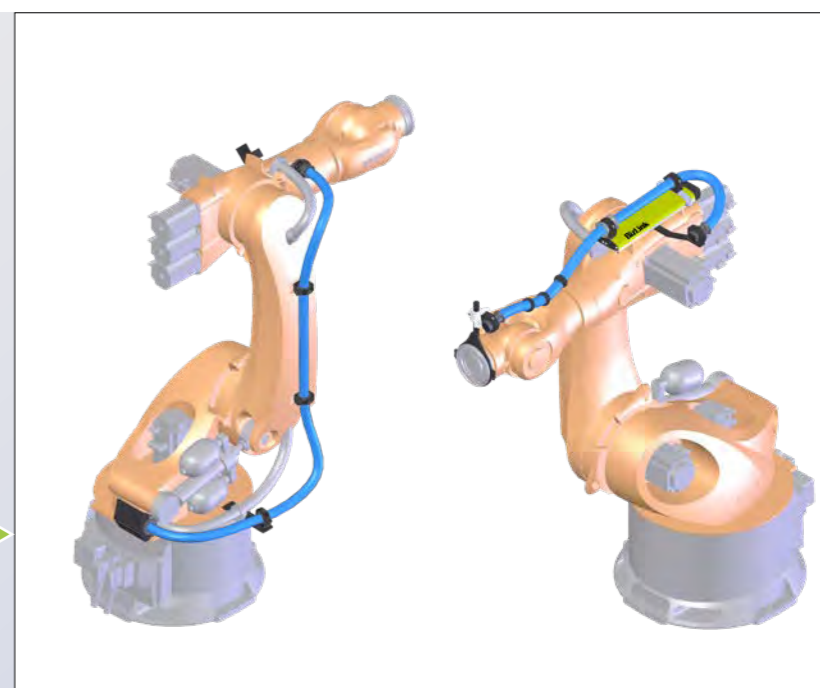
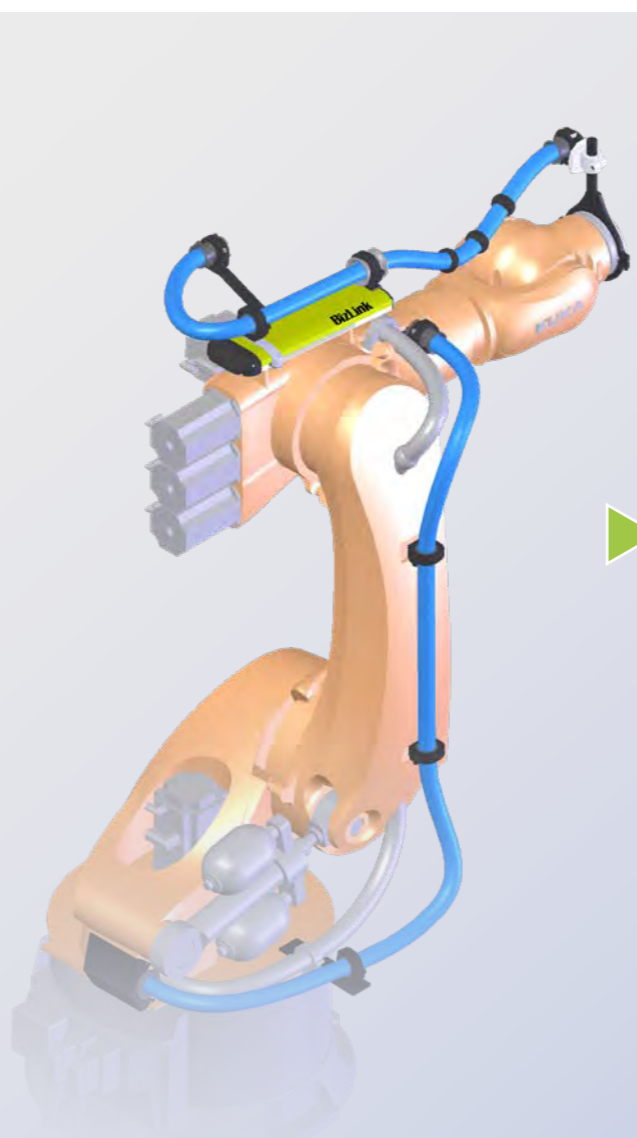
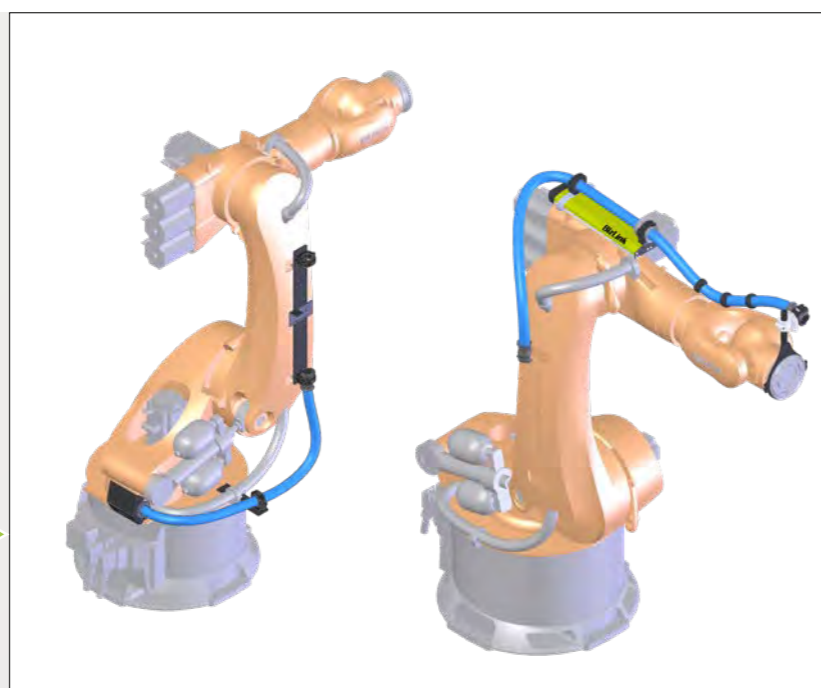
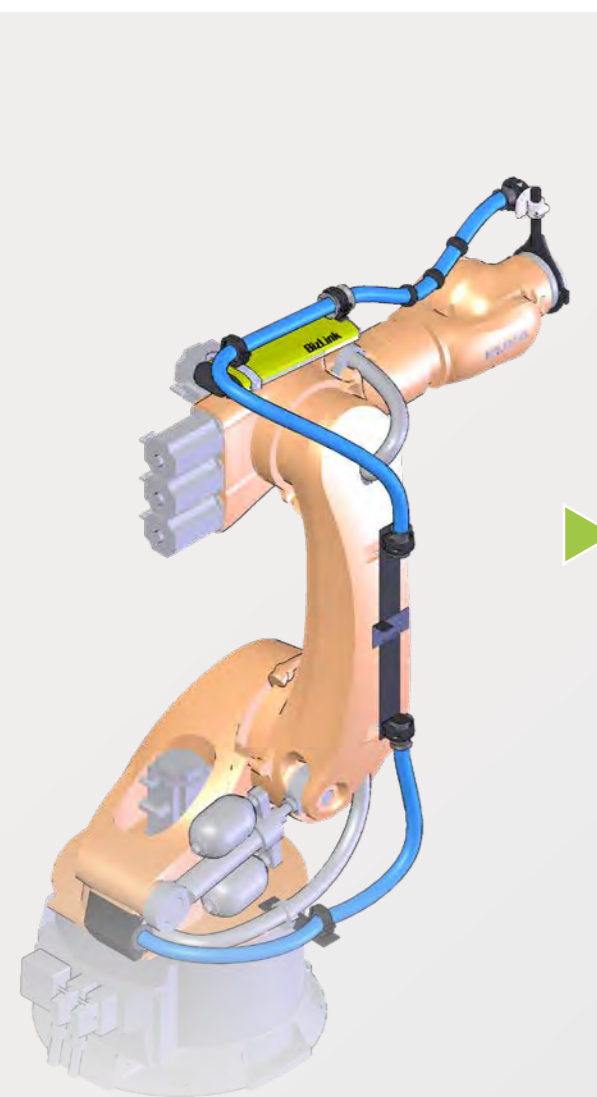

下轴区域系统内容

- A1-A2 支架系统
- 波纹管公称直径  $\varnothing 48$  (内径  $\varnothing 47.5$  mm)
- 夹线器——固体材料
- 2轴无孔接口板

上轴区域系统内容

- A2-A6 支架系统
- BizLink LSH 3
- 预装配的波纹管公称直径  $\varnothing 48$  (内径  $\varnothing 47.5$  mm), 含保护
- 夹线器——固体材料
- 带卡箍的6轴支架

下轴区域系统内容

- A1-A3 支架系统
- 波纹管公称直径  $\varnothing 48$  (内径  $\varnothing 47.5$  mm)
- 夹线器——固体材料
- 3轴无孔接口板

上轴区域系统内容

- A3-A6 支架系统
- BizLink LSH 3
- 预装配的波纹管公称直径  $\varnothing 48$  (内径  $\varnothing 47.5$  mm), 含保护
- 夹线器——固体材料
- 带卡箍的6轴支架

机器人型号
KR 240 R3330 Fortec
KR 280 R3080 Fortec
KR 360 R2830 Fortec
KR 340 R3330 Fortec

订购号 A1-A2
DPS00002343
DPS00002351
DPS00002359
DPS00002367

订购号 A2-A6
DPS00002344
DPS00002352
DPS00002360
DPS00002368

机器人型号
KR 240 R3330 Fortec
KR 280 R3080 Fortec
KR 360 R2830 Fortec
KR 340 R3330 Fortec
KR 420 R3080 Fortec
KR 500 R2830 Fortec
KR 420 R3330 Fortec
KR 510 R3080 Fortec
KR 600 R2830 Fortec

订购号 A1-A3
DPS00002345
DPS00002353
DPS00002361
DPS00002369
DPS00002377
DPS00002385
DPS00002393
DPS00002401
DPS00002409

订购号 A3-A6
DPS00002346
DPS00002354
DPS00002362
DPS00002370
DPS00002378
DPS00002386
DPS00002394
DPS00002402
DPS00002410



### 空管线包系统公称直径 $\varnothing 70$ 用于 KUKA FORTEC 机器人

2 轴接口板

### 空管线包系统公称直径 $\varnothing 70$ 用于 KUKA FORTEC 机器人

3 轴接口板

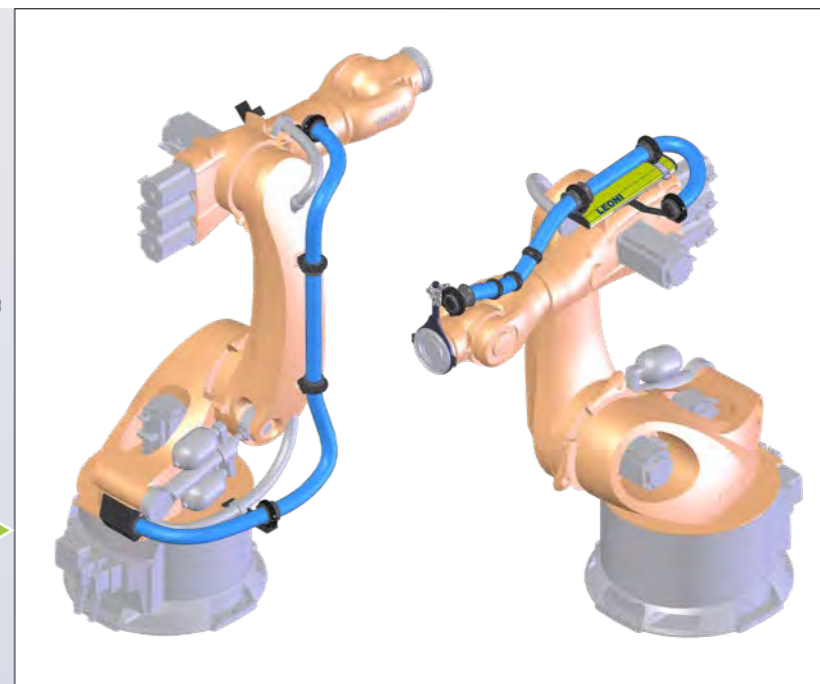
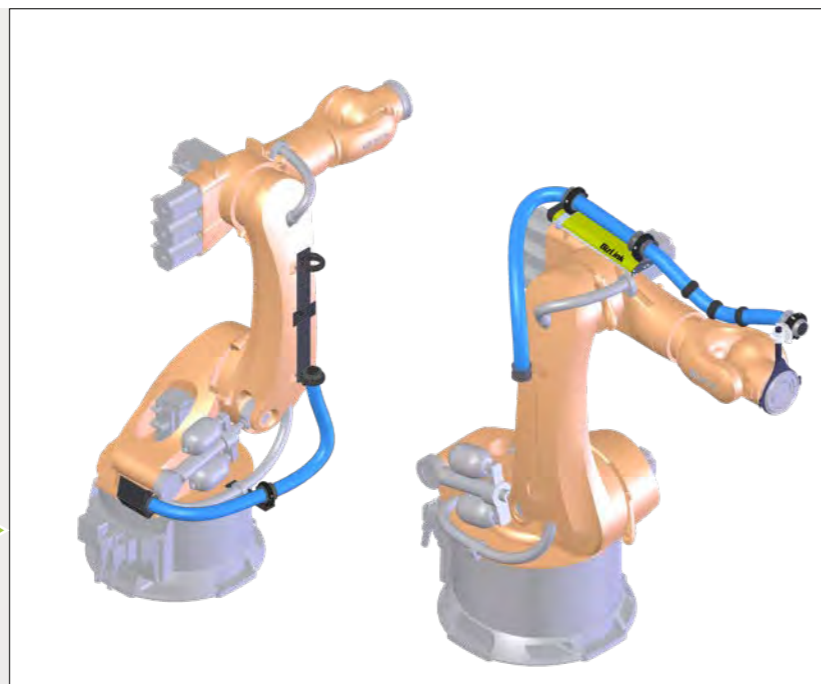
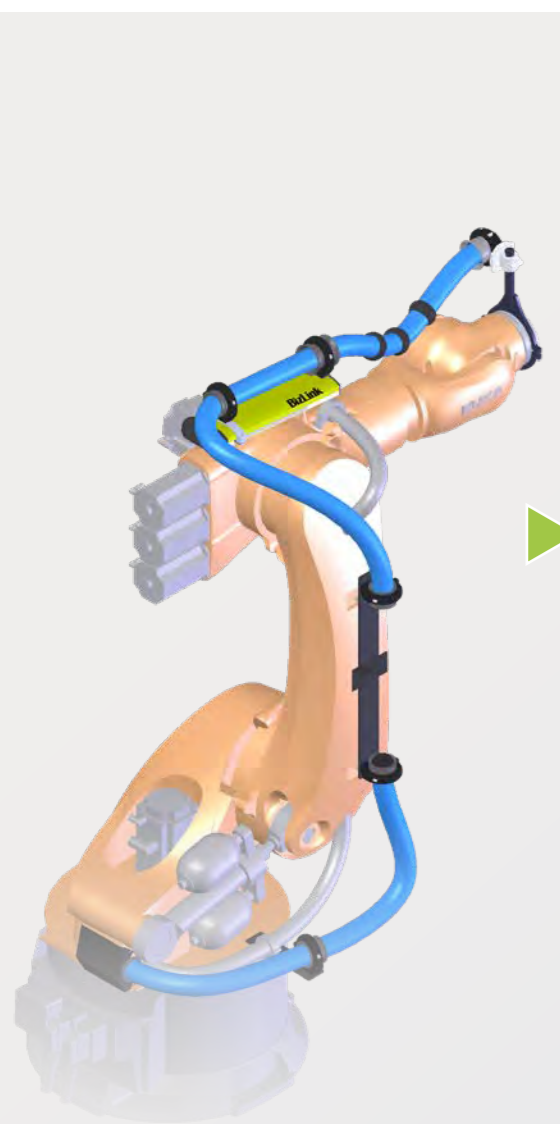

**下轴区域系统内容**

- A1-A2 支架系统
- 波纹管公称直径  $\varnothing 70$  (内径  $\varnothing 67.5$  mm)
- 夹线器——固体材料
- 2轴无孔接口板

**上轴区域系统内容**

- A2-A6 支架系统
- BizLink LSH 3
- 预装配的波纹管公称直径  $\varnothing 70$  (内径  $\varnothing 67.5$  mm), 含保护
- 夹线器——固体材料
- 带卡箍的6轴支架

**下轴区域系统内容**

- A1-A3 支架系统
- 波纹管公称直径  $\varnothing 70$  (内径  $\varnothing 67.5$  mm)
- 夹线器——固体材料
- 3轴无孔接口板

**上轴区域系统内容**

- A3-A6 支架系统
- BizLink LSH 3
- 预装配的波纹管公称直径  $\varnothing 70$  (内径  $\varnothing 67.5$  mm), 含保护
- 夹线器——固体材料
- 带卡箍的6轴支架

机器人型号
KR 240 R3330 Fortec
KR 280 R3080 Fortec
KR 360 R2830 Fortec
KR 340 R3330 Fortec
KR 420 R3080 Fortec
KR 500 R2830 Fortec
KR 420 R3330 Fortec
KR 510 R3080 Fortec
KR 600 R2830 Fortec

订购号 A1-A2
DPS00002347
DPS00002355
DPS00002363
DPS00002371
DPS00002379
DPS00002387
DPS00002395
DPS00002403
DPS00002411

订购号 A2-A6
DPS00002348
DPS00002356
DPS00002364
DPS00002372
DPS00002380
DPS00002388
DPS00002396
DPS00002404
DPS00002412

机器人型号
KR 240 R3330 Fortec
KR 280 R3080 Fortec
KR 360 R2830 Fortec
KR 340 R3330 Fortec
KR 420 R3080 Fortec
KR 500 R2830 Fortec
KR 420 R3330 Fortec
KR 510 R3080 Fortec
KR 600 R2830 Fortec

订购号 A1-A3
DPS00002349
DPS00002357
DPS00002365
DPS00002373
DPS00002381
DPS00002389
DPS00002397
DPS00002405
DPS00002413

订购号 A3-A6
DPS00002350
DPS00002358
DPS00002366
DPS00002374
DPS00002382
DPS00002390
DPS00002398
DPS00002406
DPS00002414

空管线包系统公称直径  $\varnothing 48$   
用于 FANUC M-20 机器人, 无断开和回缩系统



下轴区域系统内容

- A1-A6 支架系统
- 预装配的波纹管公称直径  $\varnothing 48$  (内径  $\varnothing 47.5$  mm), 含保护
- 夹线器——固体材料
- 无接口板
- 带卡箍的6轴支架

空管线包系统公称直径  $\varnothing 48$   
用于 FANUC M-700 & M-800 机器人

3 轴接口板

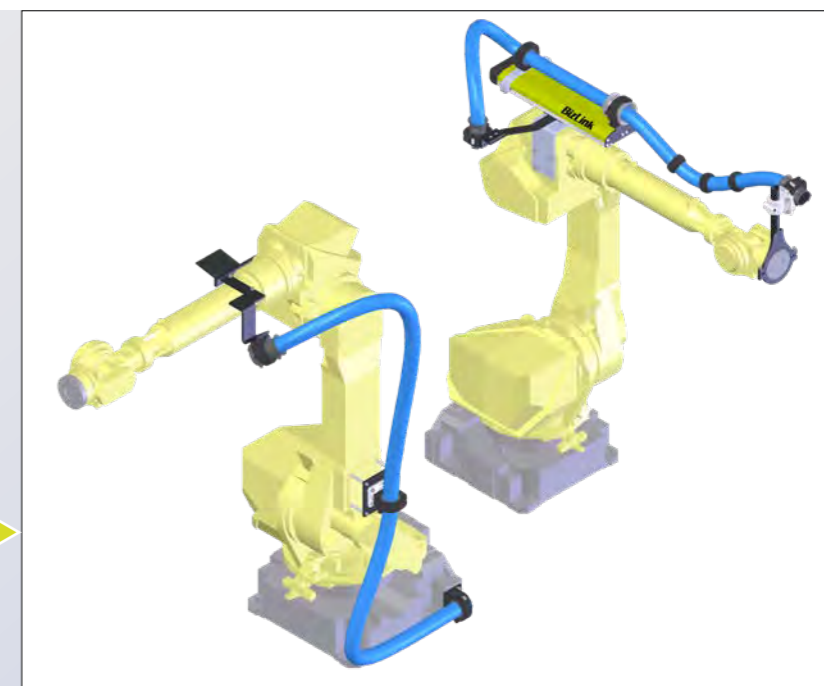

下轴区域系统内容

- A1-A3 支架系统
- 波纹管公称直径  $\varnothing 48$  (内径  $\varnothing 47.5$  mm)
- 夹线器——固体材料
- 3轴无孔接口板

上轴区域系统内容

- A3-A6 支架系统
- BizLink LSH 3
- 预装配的波纹管公称直径  $\varnothing 48$  (内径  $\varnothing 47.5$  mm), 含保护
- 夹线器——固体材料
- 带卡箍的6轴支架

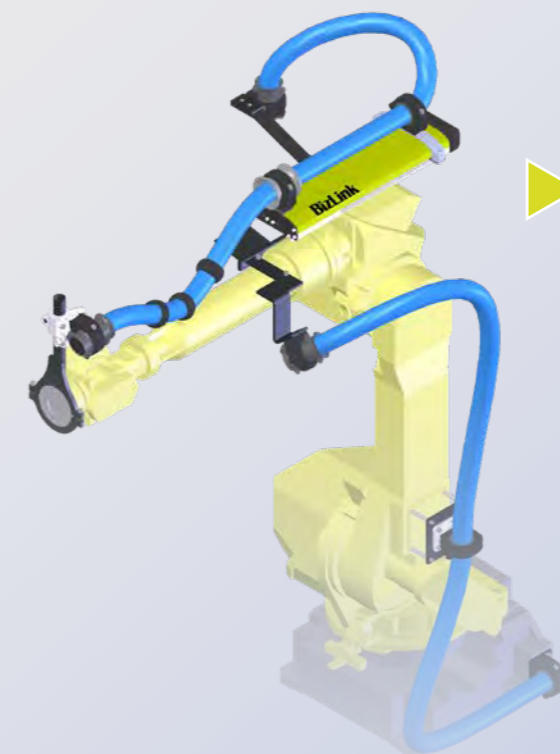

机器人型号	订购号 A1-A6
M-20iB/25	DPS00002415
M-20iB/25C	DPS00002416
M-20iB/35S	DPS00002417
M-20iD/25	DPS00002418
M-20iD/12L	DPS00002419
M-20iD/35	DPS00002420

机器人型号	订购号 A1-A3	订购号 A3-A6
M-710iC/20M	DPS00002441	DPS00002442
M-710iC/45M	DPS00002449	DPS00002450
M-710iC/50	DPS00002457	DPS00002458
M-710iC/70	DPS00002465	DPS00002466
M-800iA/60	DPS00002473	DPS00002474

空管线包系统公称直径  $\varnothing 48$   
用于 FANUC M-900 机器人

2 轴接口板

空管线包系统公称直径  $\varnothing 70$   
用于 FANUC M-700 & M-800 机器人

3 轴接口板

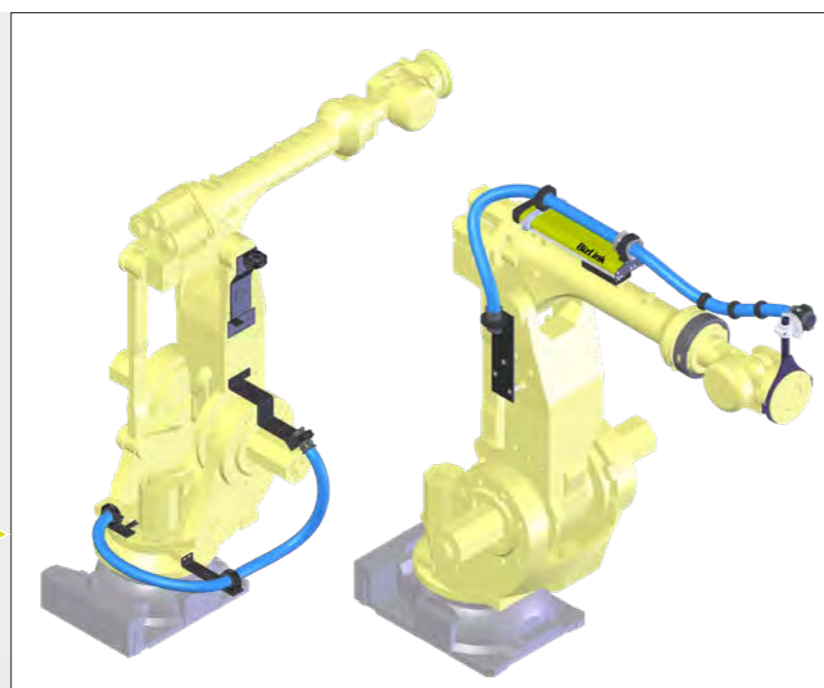
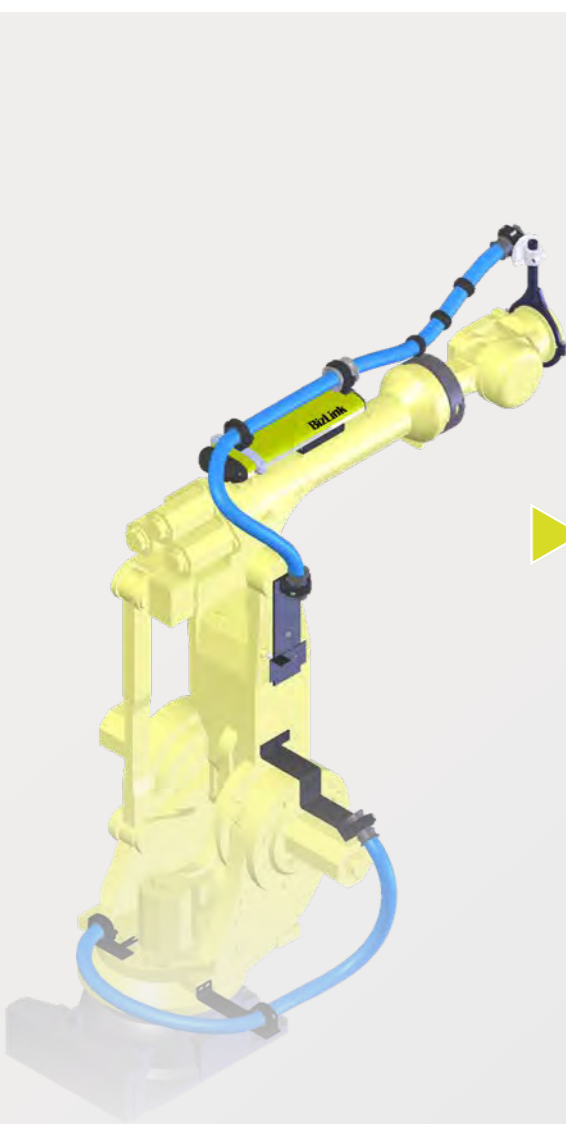

下轴区域系统内容

- A1-A2 支架系统
- 波纹管公称直径  $\varnothing 48$  (内径  $\varnothing 47.5$  mm)
- 夹线器——固体材料
- 2轴无孔接口板

上轴区域系统内容

- A2-A6 支架系统
- BizLink LSH 3
- 预装配的波纹管公称直径  $\varnothing 48$  (内径  $\varnothing 47.5$  mm), 含保护
- 夹线器——固体材料
- 带卡箍的6轴支架

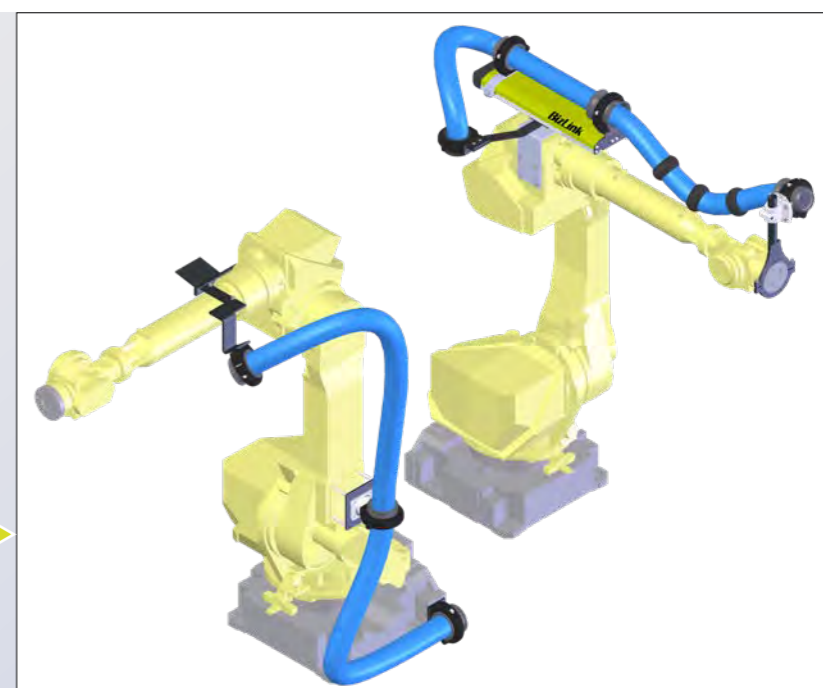
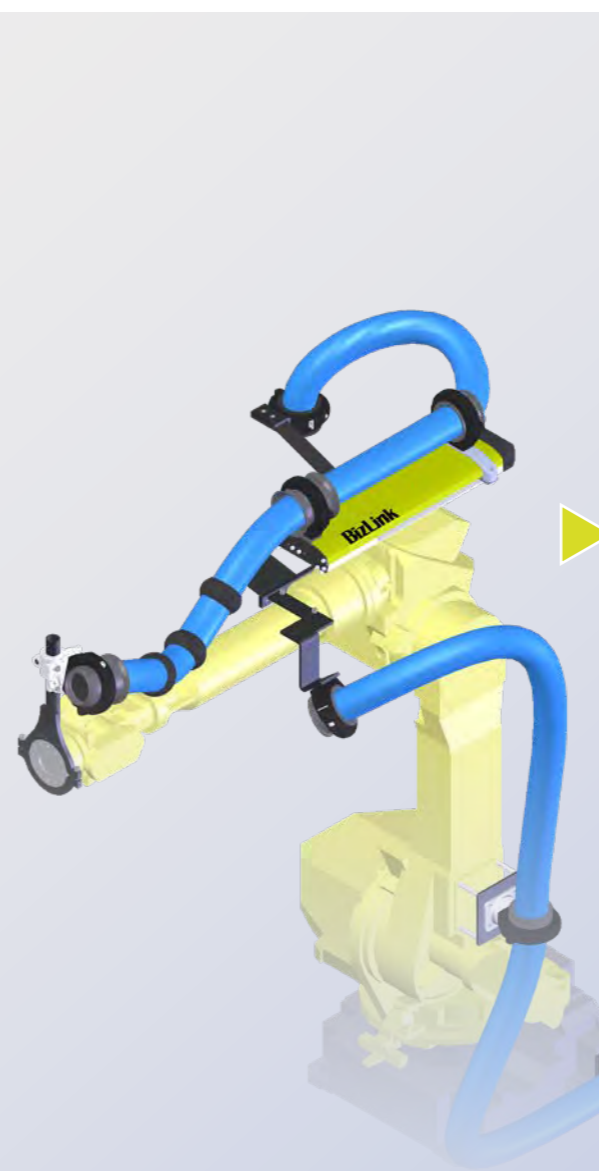

下轴区域系统内容

- A1-A3 支架系统
- 波纹管公称直径  $\varnothing 70$  (内径  $\varnothing 67.5$  mm)
- 夹线器——固体材料
- 3轴无孔接口板

上轴区域系统内容

- A3-A6 支架系统
- BizLink LSH 3
- 预装配的波纹管公称直径  $\varnothing 70$  (内径  $\varnothing 67.5$  mm), 含保护
- 夹线器——固体材料
- 带卡箍的6轴支架

机器人型号
M-900iB/280
M-900iB/280L
M-900iB/330L
M-900iB/360
M-900iB/400L
M-900iB/700

订购号 A1-A2
DPS00002479
DPS00002487
DPS00002495
DPS00002503
DPS00002511
DPS00002519

订购号 A2-A6
DPS00002480
DPS00002488
DPS00002496
DPS00002504
DPS00002512
DPS00002520

机器人型号
M-710iC/20M
M-710iC/45M
M-710iC/50
M-710iC/70
M-800iA/60

订购号 A1-A3
DPS00002445
DPS00002453
DPS00002461
DPS00002469
DPS00002477

订购号 A3-A6
DPS00002446
DPS00002454
DPS00002462
DPS00002470
DPS00002478

### 空管线包系统公称直径 $\varnothing 70$ 用于 FANUC M-900 机器人

2 轴接口板

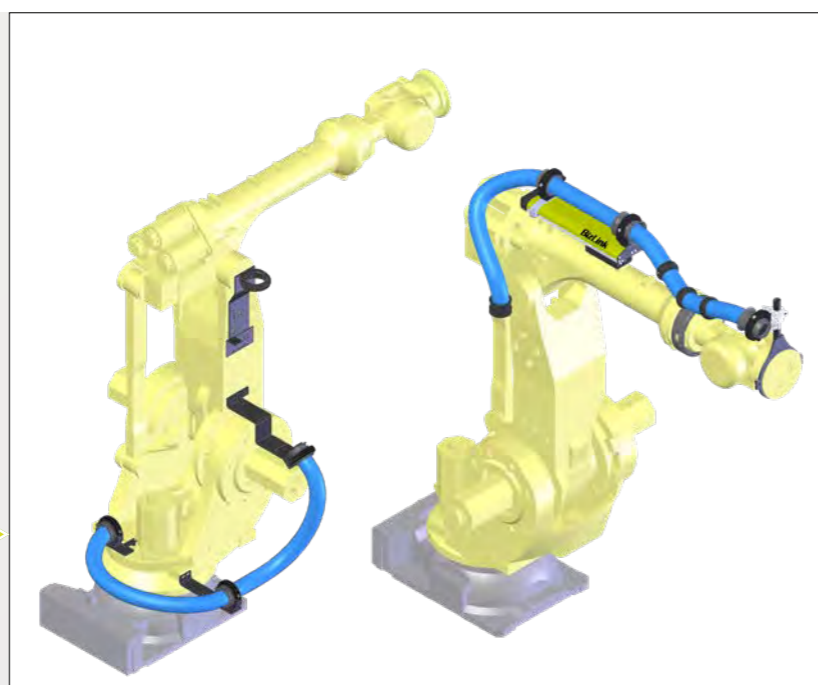

#### 下轴区域系统内容

- A1-A2 支架系统
- 波纹管公称直径  $\varnothing 70$  (内径  $\varnothing 67.5$  mm)
- 夹线器——固体材料
- 2轴无孔接口板

#### 上轴区域系统内容

- A2-A6 支架系统
- BizLink LSH 3
- 预装配的波纹管公称直径  $\varnothing 70$  (内径  $\varnothing 67.5$  mm), 含保护
- 夹线器——固体材料
- 带卡箍的6轴支架

### 空管线包系统公称直径 $\varnothing 48$ 用于 FANUC M-900 机器人

3 轴接口板

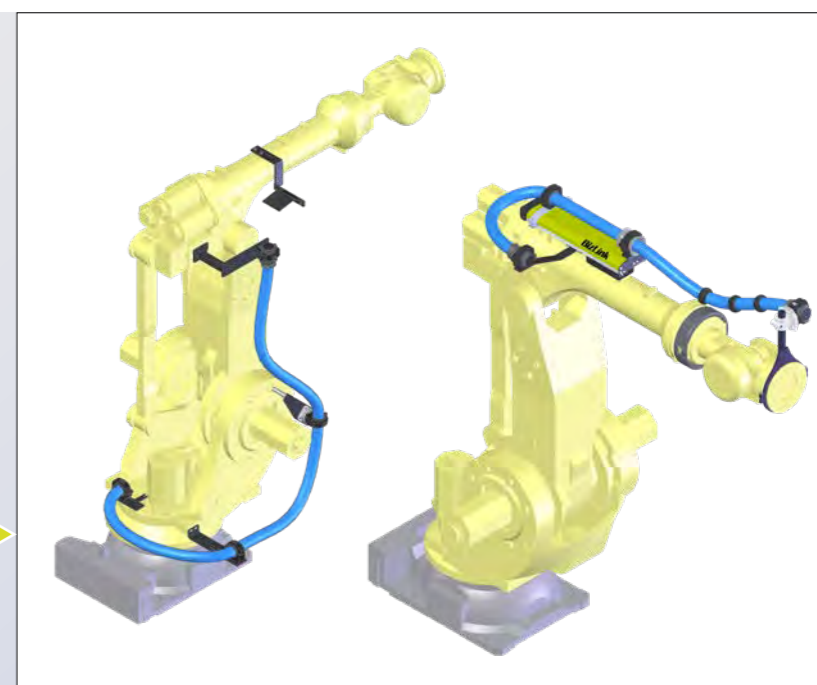
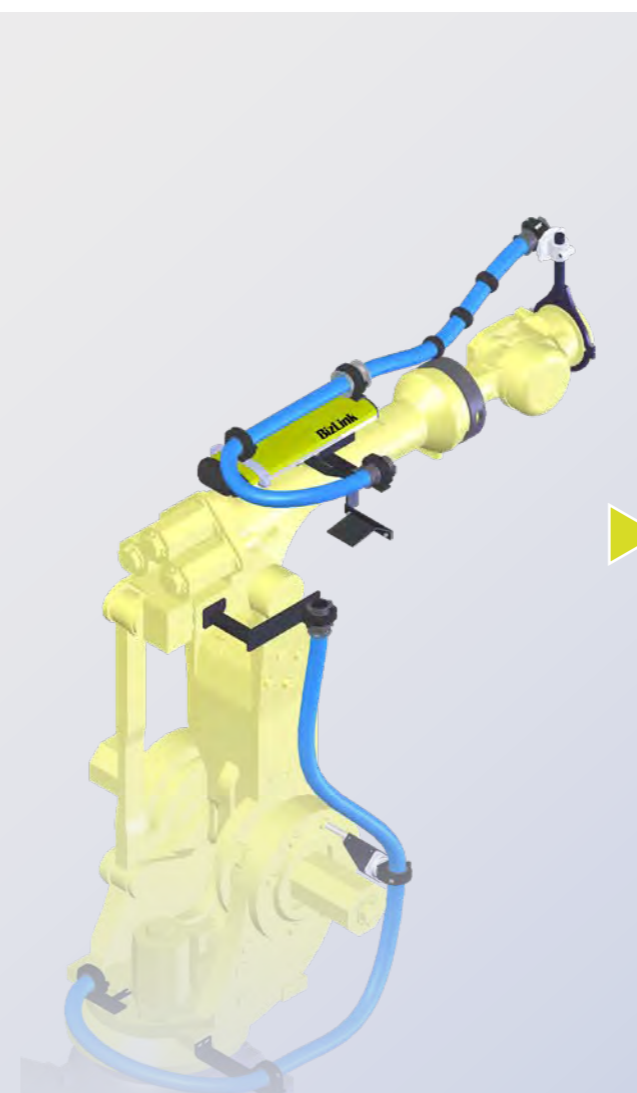

#### 下轴区域系统内容

- A1-A3 支架系统
- 波纹管公称直径  $\varnothing 48$  (内径  $\varnothing 47.5$  mm)
- 夹线器——固体材料
- 3轴无孔接口板

#### 上轴区域系统内容

- A3-A6 支架系统
- BizLink LSH 3
- 预装配的波纹管公称直径  $\varnothing 48$  (内径  $\varnothing 47.5$  mm), 含保护
- 夹线器——固体材料
- 带卡箍的6轴支架

机器人型号
M-900iB/280
M-900iB/280L
M-900iB/330L
M-900iB/360
M-900iB/400L
M-900iB/700

订购号 A1-A2
DPS00002483
DPS00002491
DPS00002499
DPS00002507
DPS00002515
DPS00002523

订购号 A2-A6
DPS00002484
DPS00002492
DPS00002500
DPS00002508
DPS00002516
DPS00002524

机器人型号
M-900iB/280
M-900iB/280L
M-900iB/330L
M-900iB/360
M-900iB/400L
M-900iB/700

订购号 A1-A3
DPS00002481
DPS00002489
DPS00002497
DPS00002505
DPS00002513
DPS00002521

订购号 A3-A6
DPS00002482
DPS00002490
DPS00002498
DPS00002506
DPS00002514
DPS00002522

### 空管线包系统公称直径 $\varnothing$ 48 用于 FANUC M-2000 机器人

2 轴接口板

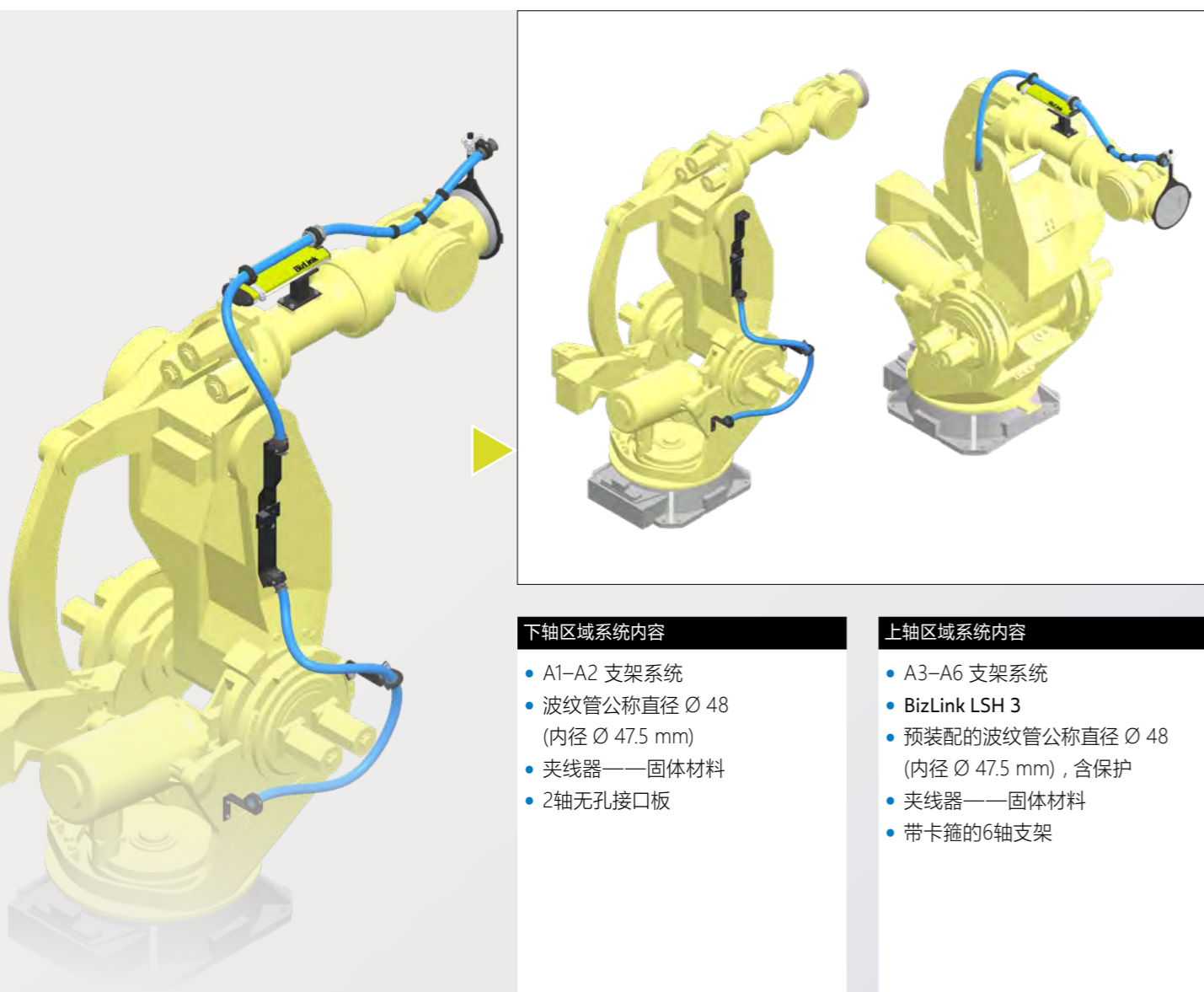

#### 下轴区域系统内容

- A1-A2 支架系统
- 波纹管公称直径  $\varnothing$  48 (内径  $\varnothing$  47.5 mm)
- 夹线器——固体材料
- 2轴无孔接口板

#### 上轴区域系统内容

- A3-A6 支架系统
- BizLink LSH 3
- 预装配的波纹管公称直径  $\varnothing$  48 (内径  $\varnothing$  47.5 mm), 含保护
- 夹线器——固体材料
- 带卡箍的6轴支架

### 空管线包系统公称直径 $\varnothing$ 70 用于 FANUC M-900 机器人

3 轴接口板

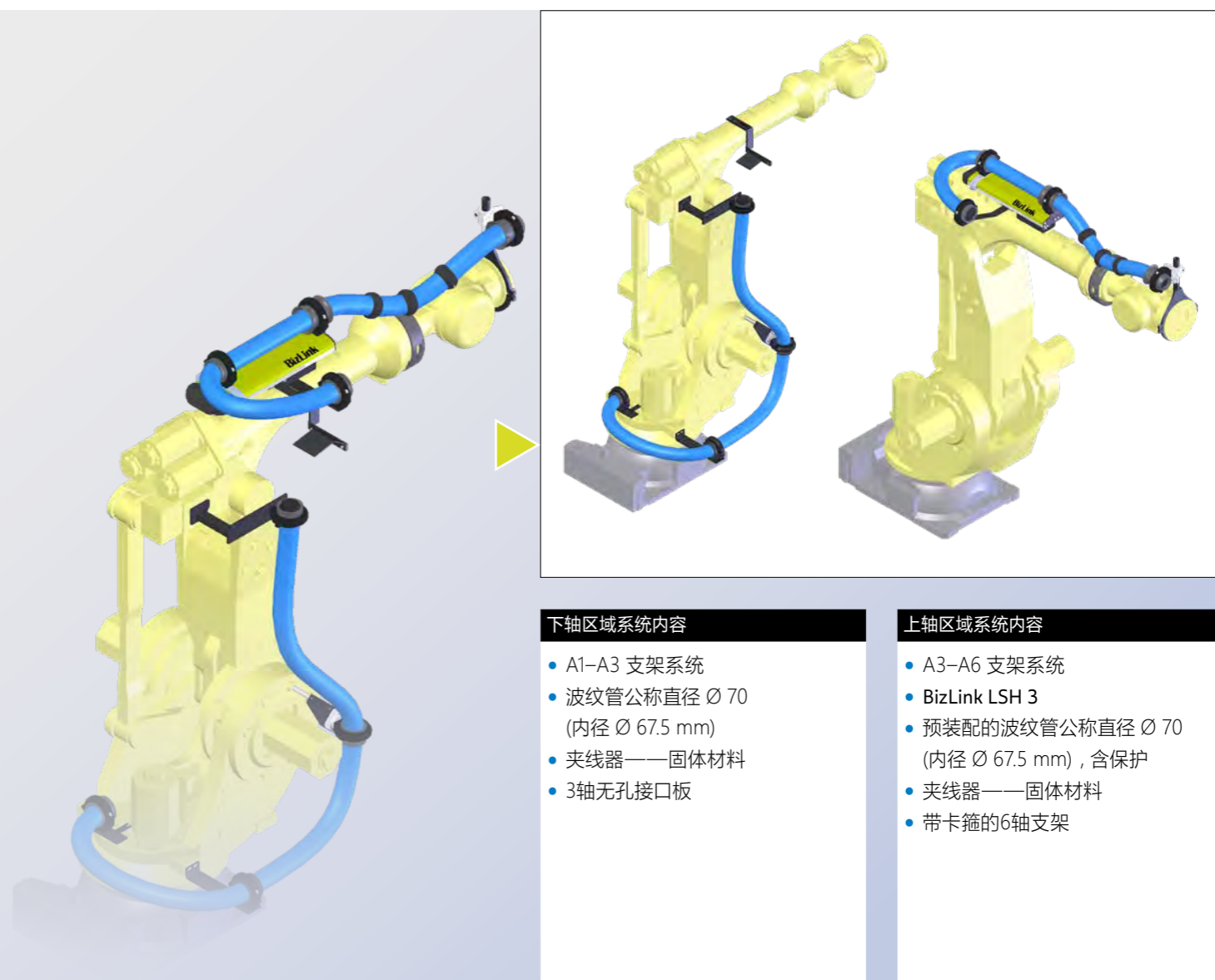

#### 下轴区域系统内容

- A1-A3 支架系统
- 波纹管公称直径  $\varnothing$  70 (内径  $\varnothing$  67.5 mm)
- 夹线器——固体材料
- 3轴无孔接口板

#### 上轴区域系统内容

- A3-A6 支架系统
- BizLink LSH 3
- 预装配的波纹管公称直径  $\varnothing$  70 (内径  $\varnothing$  67.5 mm), 含保护
- 夹线器——固体材料
- 带卡箍的6轴支架

#### 机器人型号

M-2000iA/900L  
M-2000iA/1200  
M-2000iA/1700L  
M-2000iA/2300

#### 订购号 A1-A2

DPS00002527  
DPS00002535  
DPS00002543  
DPS00002551

#### 订购号 A2-A6

DPS00002528  
DPS00002536  
DPS00002544  
DPS00002552

#### 机器人型号

M-900iB/280  
M-900iB/280L  
M-900iB/330L  
M-900iB/360  
M-900iB/400L  
M-900iB/700

#### 订购号 A1-A3

DPS00002485  
DPS00002493  
DPS00002501  
DPS00002509  
DPS00002517  
DPS00002525

#### 订购号 A3-A6

DPS00002486  
DPS00002494  
DPS00002502  
DPS00002510  
DPS00002518  
DPS00002526

### 空管线包系统公称直径 $\varnothing 70$ 用于 FANUC M-2000 机器人

2 轴接口板

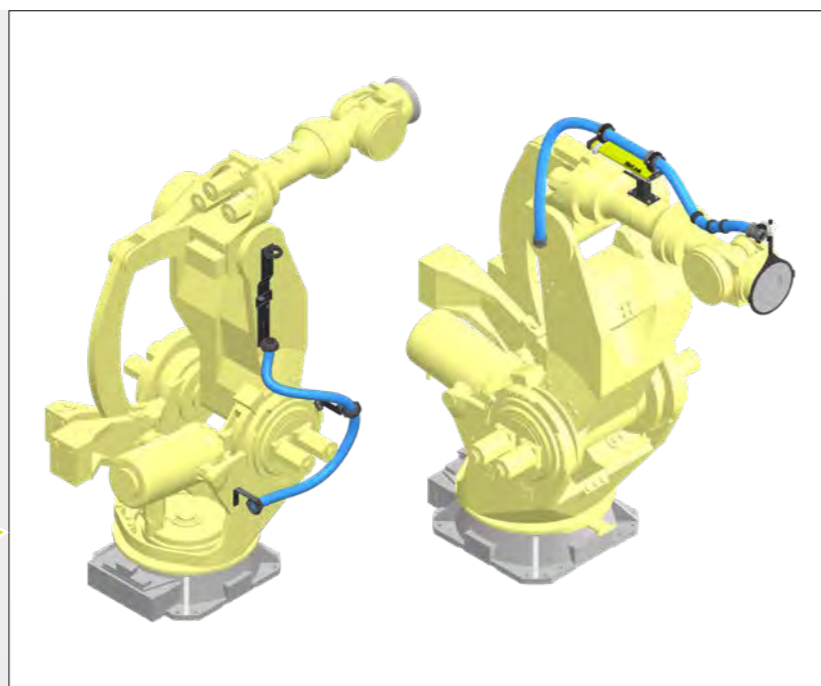

**下轴区域系统内容**

- A1-A2 支架系统
- 波纹管公称直径  $\varnothing 70$  (内径  $\varnothing 67.5$  mm)
- 夹线器——固体材料
- 2轴无孔接口板

**上轴区域系统内容**

- A2-A6 支架系统
- BizLink LSH 3
- 预装配的波纹管公称直径  $\varnothing 70$  (内径  $\varnothing 67.5$  mm), 含保护
- 夹线器——固体材料
- 带卡箍的6轴支架

### 空管线包系统公称直径 $\varnothing 48$ 用于 FANUC M-2000 机器人

3 轴接口板

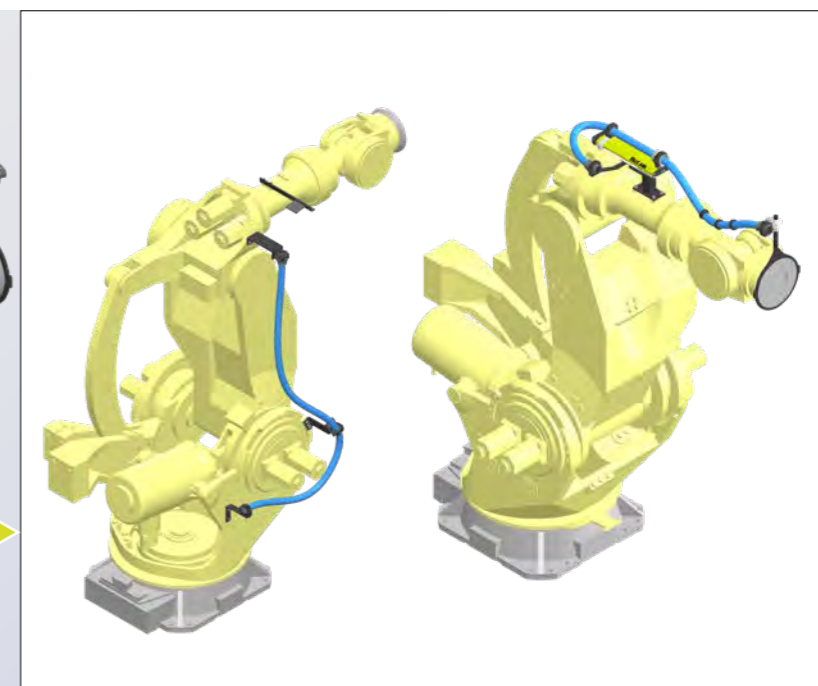

**下轴区域系统内容**

- A1-A3 支架系统
- 波纹管公称直径  $\varnothing 48$  (内径  $\varnothing 47.5$  mm)
- 夹线器——固体材料
- 3轴无孔接口板

**上轴区域系统内容**

- A3-A6 支架系统
- BizLink LSH 3
- 预装配的波纹管公称直径  $\varnothing 48$  (内径  $\varnothing 47.5$  mm), 含保护
- 夹线器——固体材料
- 带卡箍的6轴支架

机器人型号
M-2000iA/900L
M-2000iA/1200
M-2000iA/1700L
M-2000iA/2300

订购号 A1-A2
DPS00002531
DPS00002539
DPS00002547
DPS00002555

订购号 A2-A6
DPS00002532
DPS00002540
DPS00002548
DPS00002556

机器人型号
M-2000iA/900L
M-2000iA/1200
M-2000iA/1700L
M-2000iA/2300

订购号 A1-A3
DPS00002529
DPS00002537
DPS00002545
DPS00002553

订购号 A3-A6
DPS00002530
DPS00002538
DPS00002546
DPS00002554

### 空管线包系统公称直径 $\varnothing 48$ 用于 FANUC R-1000 机器人

2 轴接口板

### 空管线包系统公称直径 $\varnothing 70$ 用于 FANUC M-2000 机器人

3 轴接口板

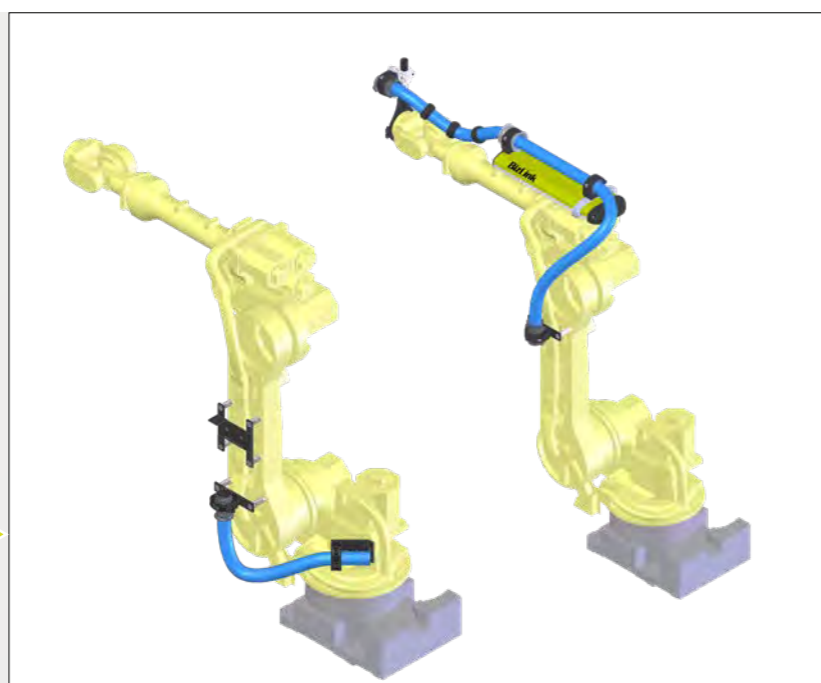
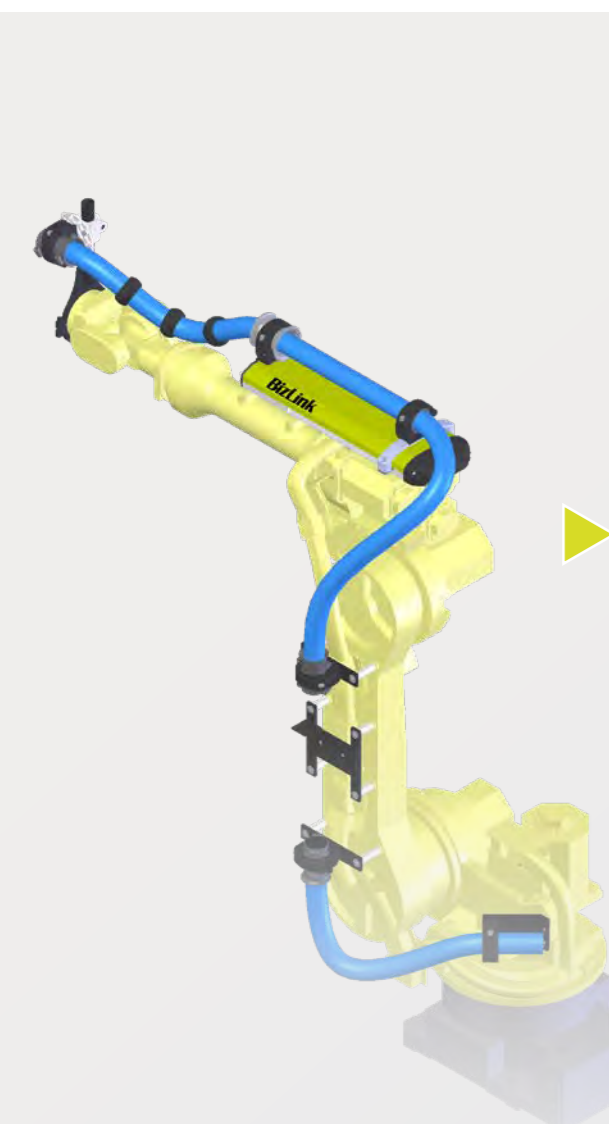

- 下轴区域系统内容**
- A1-A2 支架系统
  - 波纹管公称直径  $\varnothing 48$  (内径  $\varnothing 47.5$  mm)
  - 夹线器——固体材料
  - 2轴无孔接口板

- 上轴区域系统内容**
- A2-A6 支架系统
  - BizLink LSH 3
  - 预装配的波纹管公称直径  $\varnothing 48$  (内径  $\varnothing 47.5$  mm), 含保护
  - 夹线器——固体材料
  - 带卡箍的6轴支架

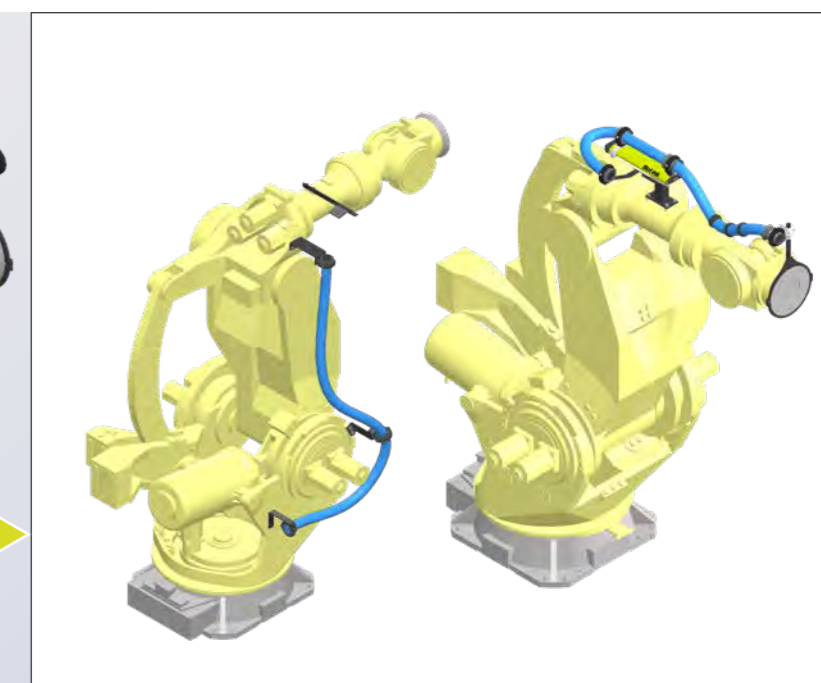
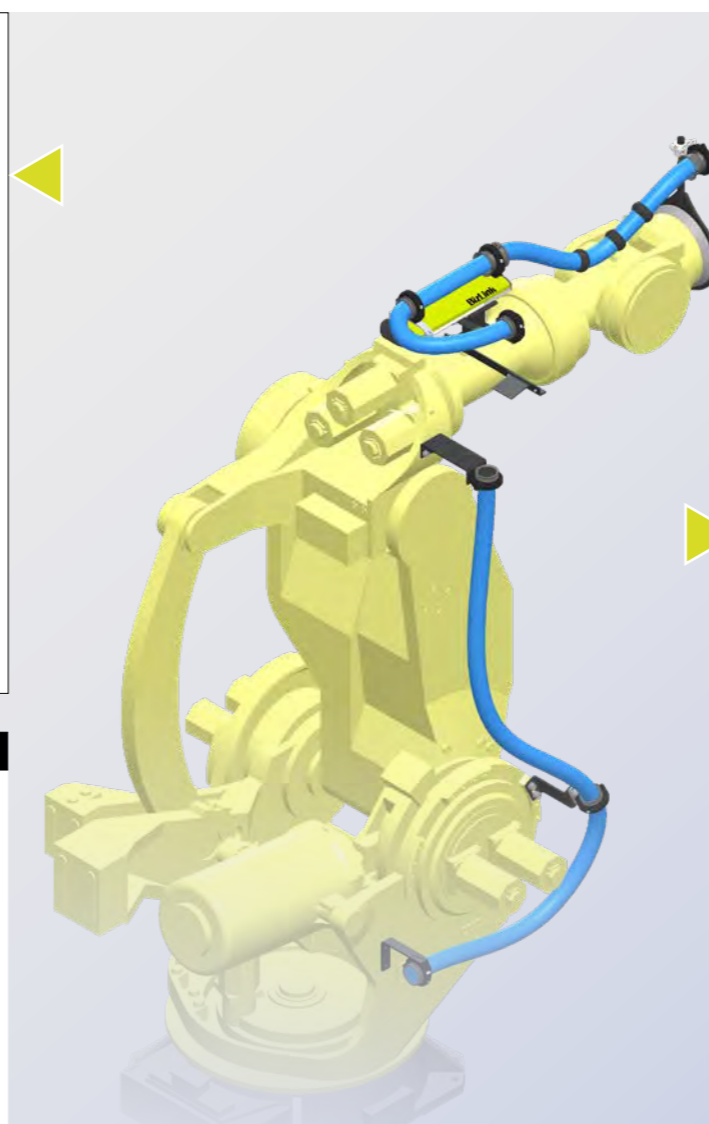

- 下轴区域系统内容**
- A1-A3 支架系统
  - 波纹管公称直径  $\varnothing 70$  (内径  $\varnothing 67.5$  mm)
  - 夹线器——固体材料
  - 3轴无孔接口板

- 上轴区域系统内容**
- A3-A6 支架系统
  - BizLink LSH 3
  - 预装配的波纹管公称直径  $\varnothing 70$  (内径  $\varnothing 67.5$  mm), 含保护
  - 夹线器——固体材料
  - 带卡箍的6轴支架

机器人型号
R-1000iA/80F
R-1000iA/100F
R-1000iA/120F-7B
R-1000iA/130F

订购号 A1-A2
DPS00002559
DPS00002567
DPS00002575
DPS00002583

订购号 A2-A6
DPS00002560
DPS00002568
DPS00002576
DPS00002584

机器人型号
M-2000iA/900L
M-2000iA/1200
M-2000iA/1700L
M-2000iA/2300

订购号 A1-A3
DPS00002533
DPS00002541
DPS00002549
DPS00002557

订购号 A3-A6
DPS00002534
DPS00002542
DPS00002550
DPS00002558

空管线包系统公称直径  $\varnothing 70$   
用于 FANUC R-1000 机器人

2 轴接口板

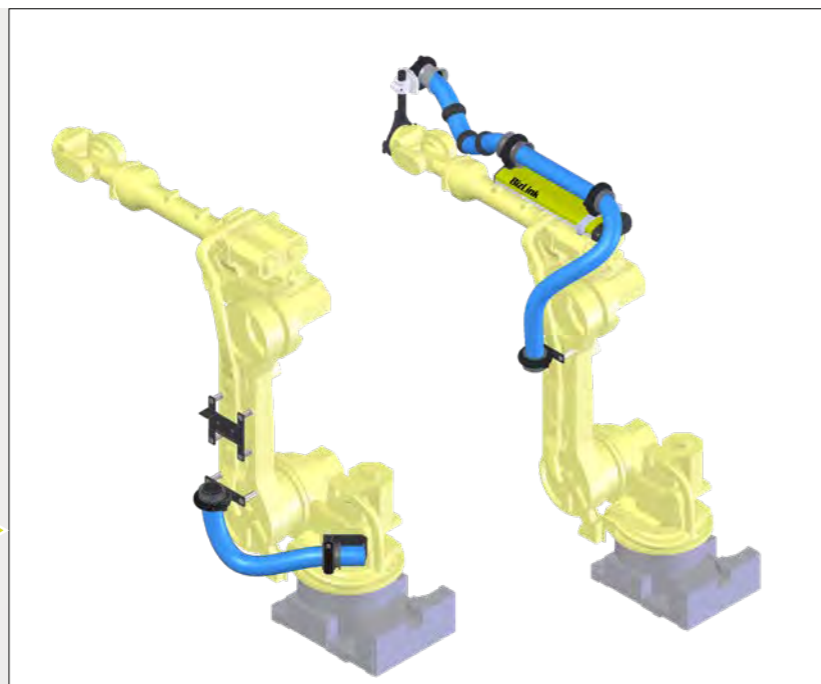
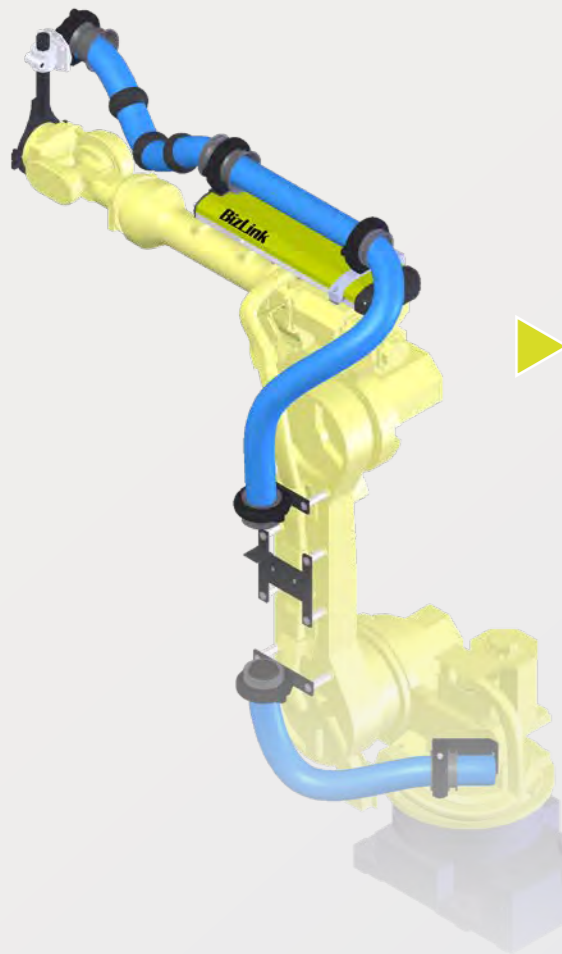

下轴区域系统内容

- A1-A2 支架系统
- 波纹管公称直径  $\varnothing 70$  (内径  $\varnothing 67.5$  mm)
- 夹线器——固体材料
- 2轴无孔接口板

上轴区域系统内容

- A2-A6 支架系统
- BizLink LSH 3
- 预装配的波纹管公称直径  $\varnothing 70$  (内径  $\varnothing 67.5$  mm), 含保护
- 夹线器——固体材料
- 带卡箍的6轴支架

空管线包系统公称直径  $\varnothing 48$   
用于 FANUC R-1000 机器人

3 轴接口板

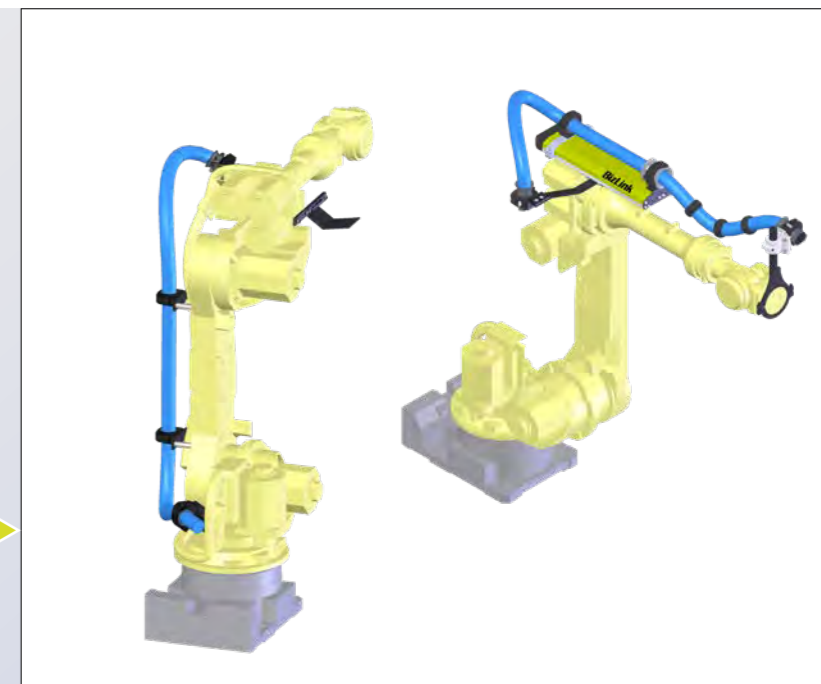

下轴区域系统内容

- A1-A3 支架系统
- 波纹管公称直径  $\varnothing 48$  (内径  $\varnothing 47.5$  mm)
- 夹线器——固体材料
- 3轴无孔接口板

上轴区域系统内容

- A3-A6 支架系统
- BizLink LSH 3
- 预装配的波纹管公称直径  $\varnothing 48$  (内径  $\varnothing 47.5$  mm), 含保护
- 夹线器——固体材料
- 带卡箍的6轴支架

机器人型号

- R-1000iA/80F
- R-1000iA/100F
- R-1000iA/120F-7B
- R-1000iA/130F

订购号 A1-A2

- DPS00002563
- DPS00002571
- DPS00002579
- DPS00002587

订购号 A2-A6

- DPS00002564
- DPS00002572
- DPS00002580
- DPS00002588

机器人型号

- R-1000iA/80F
- R-1000iA/100F
- R-1000iA/120F-7B
- R-1000iA/130F

订购号 A1-A3

- DPS00002561
- DPS00002569
- DPS00002577
- DPS00002585

订购号 A3-A6

- DPS00002562
- DPS00002570
- DPS00002578
- DPS00002586



空管线包系统公称直径  $\varnothing 48$   
用于 FANUC R-2000 机器人

2 轴接口板

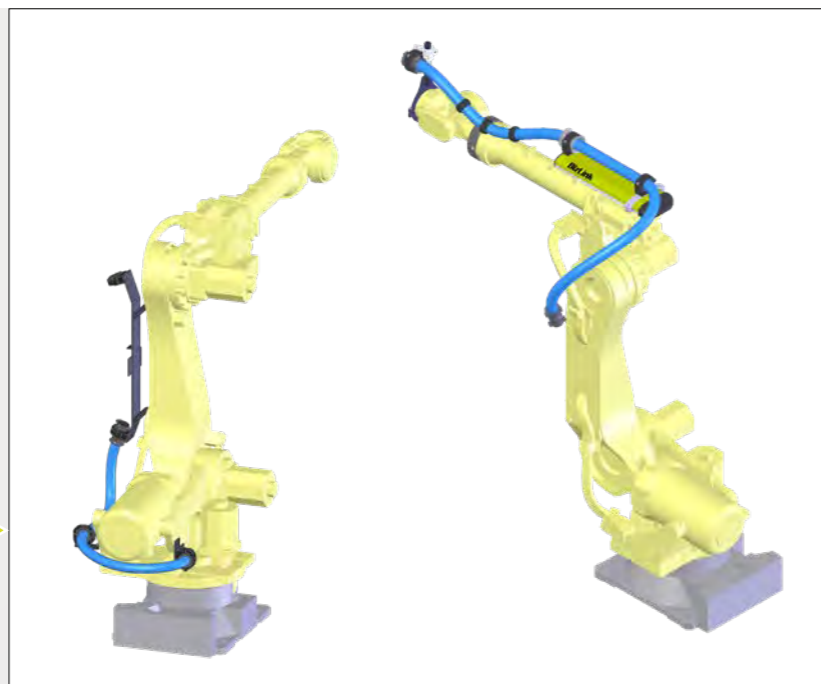

下轴区域系统内容

- A1-A2 支架系统
- 波纹管公称直径  $\varnothing 48$  (内径  $\varnothing 47.5$  mm)
- 夹线器——固体材料
- 2轴无孔接口板

上轴区域系统内容

- A2-A6 支架系统
- BizLink LSH 3
- 预装配的波纹管公称直径  $\varnothing 48$  (内径  $\varnothing 47.5$  mm), 含保护
- 夹线器——固体材料
- 带卡箍的6轴支架

空管线包系统公称直径  $\varnothing 70$   
用于 FANUC R-1000 机器人

3 轴接口板

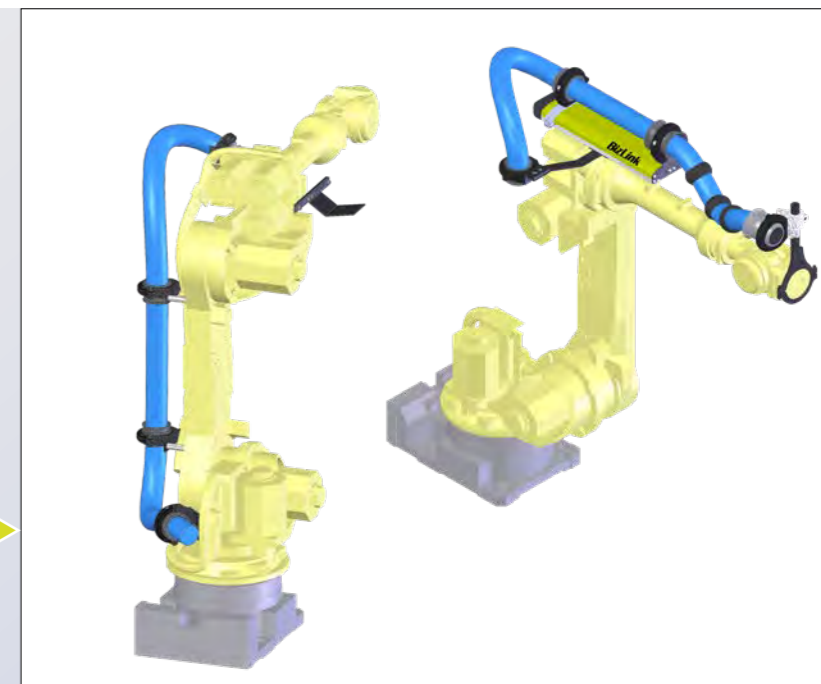

下轴区域系统内容

- A1-A3 支架系统
- 波纹管公称直径  $\varnothing 70$  (内径  $\varnothing 67.5$  mm)
- 夹线器——固体材料
- 3轴无孔接口板

上轴区域系统内容

- A3-A6 支架系统
- BizLink LSH 3
- 预装配的波纹管公称直径  $\varnothing 70$  (内径  $\varnothing 67.5$  mm), 含保护
- 夹线器——固体材料
- 带卡箍的6轴支架

机器人型号
R-2000iC/100P
R-2000iC/125L
R-2000iC/165F
R-2000iC/165R
R-2000iC/210F
R-2000iC/210L
R-2000iC/210R
R-2000iC/240F
R-2000iC/270F
R-2000iC/270R
R-2000iD/100FH
R-2000iD/165FH
R-2000iD/210FH

订购号 A1-A2
DPS00002591
DPS00002599
DPS00002607
DPS00002615
DPS00002623
DPS00002631
DPS00002639
DPS00002647
DPS00002655
DPS00002663
DPS00002671
DPS00002679
DPS00002687

Article no. A2-A6
DPS00002592
DPS00002600
DPS00002608
DPS00002616
DPS00002624
DPS00002632
DPS00002640
DPS00002648
DPS00002656
DPS00002664
DPS00002672
DPS00002680
DPS00002688

机器人型号
R-1000iA/80F
R-1000iA/100F
R-1000iA/120F-7B
R-1000iA/130F

订购号 A1-A3
DPS00002565
DPS00002573
DPS00002581
DPS00002589

订购号 A3-A6
DPS00002566
DPS00002574
DPS00002582
DPS00002590

空管线包系统公称直径  $\varnothing 70$   
用于 FANUC R-2000 机器人

2 轴接口板

空管线包系统公称直径  $\varnothing 48$   
用于 FANUC R-2000 机器人

3 轴接口板

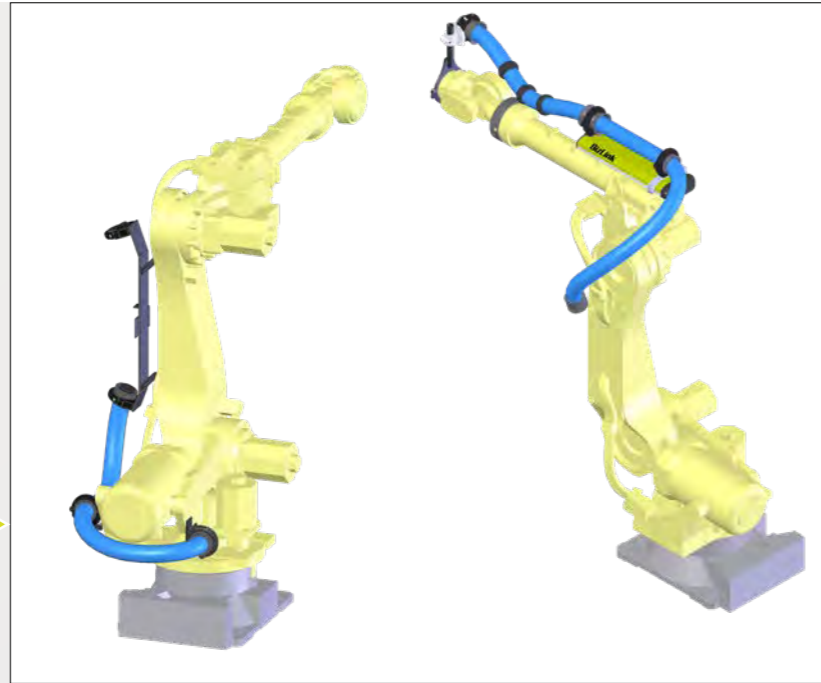

下轴区域系统内容

- A1-A2 支架系统
- 波纹管公称直径  $\varnothing 70$  (内径  $\varnothing 67.5$  mm)
- 夹线器——固体材料
- 2轴无孔接口板

上轴区域系统内容

- A2-A6 支架系统
- BizLink LSH 3
- 预装配的波纹管公称直径  $\varnothing 70$  (内径  $\varnothing 67.5$  mm), 含保护
- 夹线器——固体材料
- 带卡箍的6轴支架

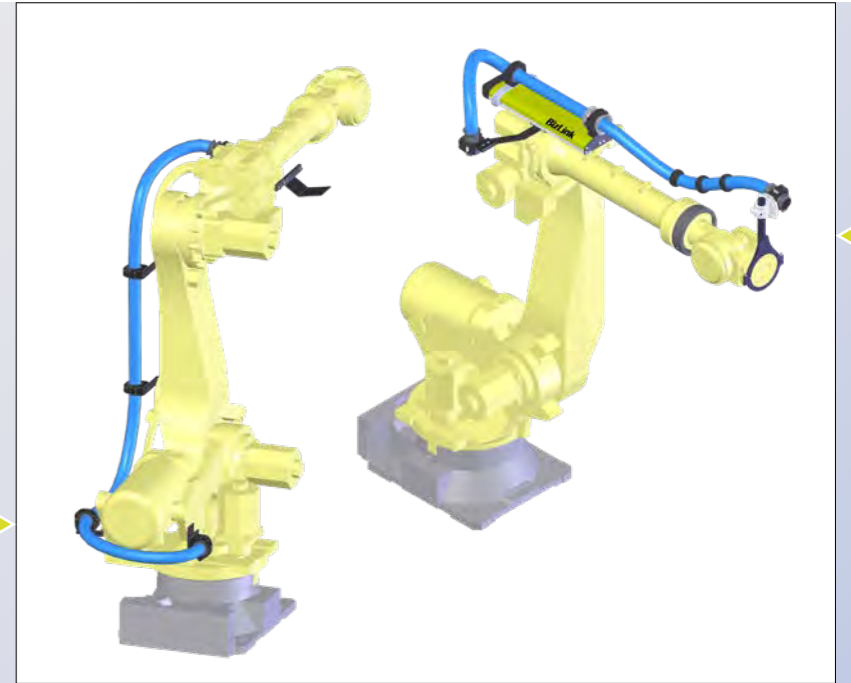
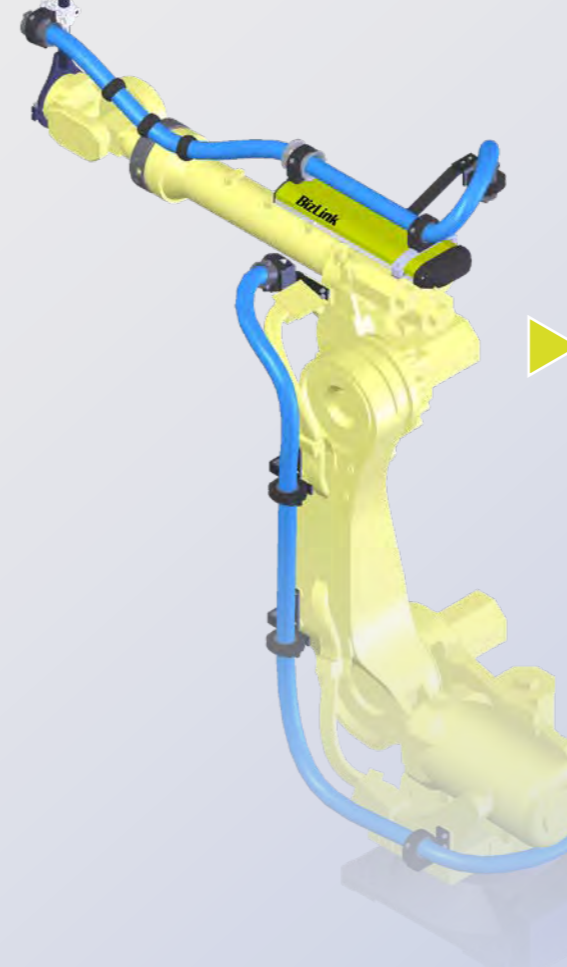

下轴区域系统内容

- A1-A3 支架系统
- 波纹管公称直径  $\varnothing 48$  (内径  $\varnothing 47.5$  mm)
- 夹线器——固体材料
- 3轴无孔接口板

上轴区域系统内容

- A3-A6 支架系统
- BizLink LSH 3
- 预装配的波纹管公称直径  $\varnothing 48$  (内径  $\varnothing 47.5$  mm), 含保护
- 夹线器——固体材料
- 带卡箍的6轴支架

机器人型号
R-2000iC/100P
R-2000iC/125L
R-2000iC/165F
R-2000iC/165R
R-2000iC/210F
R-2000iC/210L
R-2000iC/210R
R-2000iC/240F
R-2000iC/270F
R-2000iC/270R
R-2000iD/100FH
R-2000iD/165FH
R-2000iD/210FH

订购号 A1-A2
DPS00002595
DPS00002603
DPS00002611
DPS00002619
DPS00002627
DPS00002635
DPS00002643
DPS00002651
DPS00002659
DPS00002667
DPS00002675
DPS00002683
DPS00002691

订购号 A2-A6
DPS00002596
DPS00002604
DPS00002612
DPS00002620
DPS00002628
DPS00002636
DPS00002644
DPS00002652
DPS00002660
DPS00002668
DPS00002676
DPS00002684
DPS00002692

机器人型号
R-2000iC/100P
R-2000iC/125L
R-2000iC/165F
R-2000iC/165R
R-2000iC/210F
R-2000iC/210L
R-2000iC/210R
R-2000iC/240F
R-2000iC/270F
R-2000iC/270R
R-2000iD/100FH
R-2000iD/165FH
R-2000iD/210FH

订购号 A1-A3
DPS00002593
DPS00002601
DPS00002609
DPS00002617
DPS00002625
DPS00002633
DPS00002641
DPS00002649
DPS00002657
DPS00002665
DPS00002673
DPS00002681
DPS00002689

订购号 A3-A6
DPS00002594
DPS00002602
DPS00002610
DPS00002618
DPS00002626
DPS00002634
DPS00002642
DPS00002650
DPS00002658
DPS00002666
DPS00002674
DPS00002682
DPS00002690

### 空管线包系统公称直径 $\varnothing 70$ 用于 FANUC R-2000 机器人

3 轴接口板

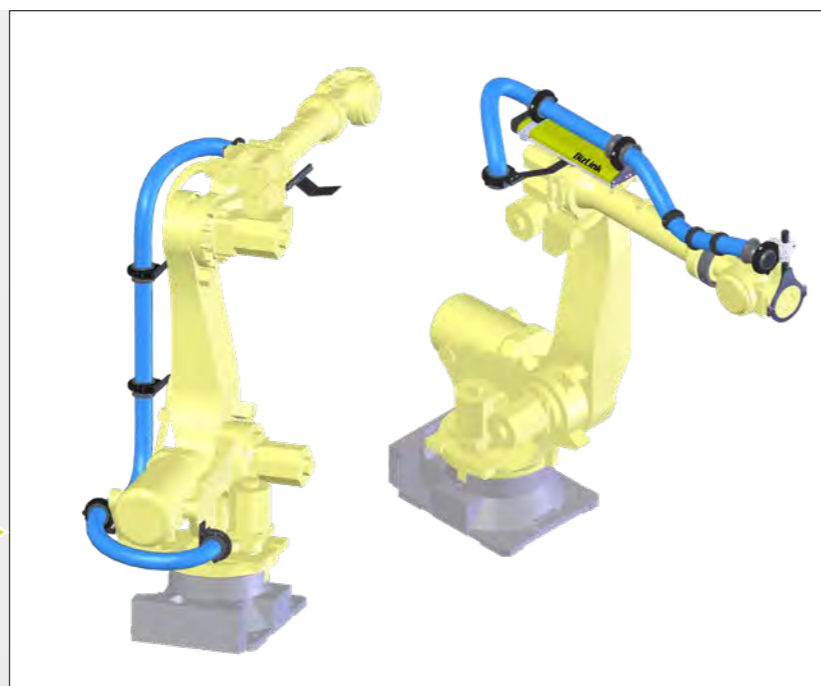

#### 下轴区域系统内容

- A1-A3 支架系统
- 波纹管公称直径  $\varnothing 70$   
(内径  $\varnothing 67.5$  mm)
- 夹线器——固体材料
- 3轴无孔接口板

#### 上轴区域系统内容

- A3-A6 支架系统
- BizLink LSH 3
- 预装配的波纹管公称直径  $\varnothing 70$   
(内径  $\varnothing 67.5$  mm), 含保护
- 夹线器——固体材料
- 带卡箍的6轴支架

#### 机器人型号

R-2000iC/100P  
R-2000iC/125L  
R-2000iC/165F  
R-2000iC/165R  
R-2000iC/210F  
R-2000iC/210L  
R-2000iC/210R  
R-2000iC/240F  
R-2000iC/270F  
R-2000iC/270R  
R-2000iD/100FH  
R-2000iD/165FH  
R-2000iD/210FH

#### 订购号 A1-A3

DPS00002597  
DPS00002605  
DPS00002613  
DPS00002621  
DPS00002629  
DPS00002637  
DPS00002645  
DPS00002653  
DPS00002661  
DPS00002669  
DPS00002677  
DPS00002685  
DPS00002693

#### 订购号 A3-A6

DPS00002598  
DPS00002606  
DPS00002614  
DPS00002622  
DPS00002630  
DPS00002638  
DPS00002646  
DPS00002654  
DPS00002662  
DPS00002670  
DPS00002678  
DPS00002686  
DPS00002694

### 空管线包系统公称直径 $\varnothing 48$ 用于 ABB IRB 4600 机器人

2 轴接口板

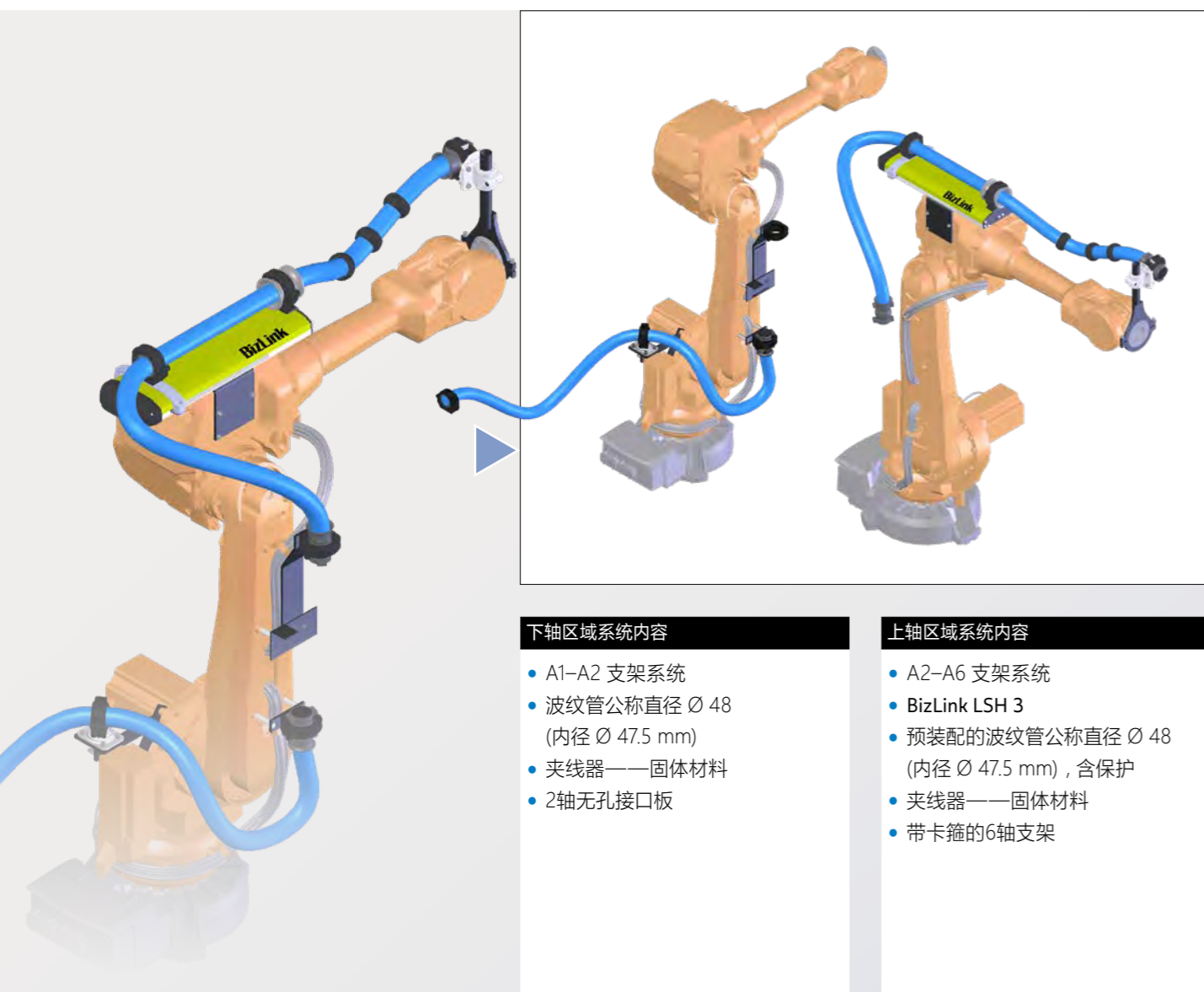

**下轴区域系统内容**

- A1-A2 支架系统
- 波纹管公称直径  $\varnothing 48$  (内径  $\varnothing 47.5$  mm)
- 夹线器——固体材料
- 2轴无孔接口板

**上轴区域系统内容**

- A2-A6 支架系统
- BizLink LSH 3
- 预装配的波纹管公称直径  $\varnothing 48$  (内径  $\varnothing 47.5$  mm), 含保护
- 夹线器——固体材料
- 带卡箍的6轴支架

### 空管线包系统公称直径 $\varnothing 48$ 用于 ABB IRB 4600 机器人

3 轴接口板

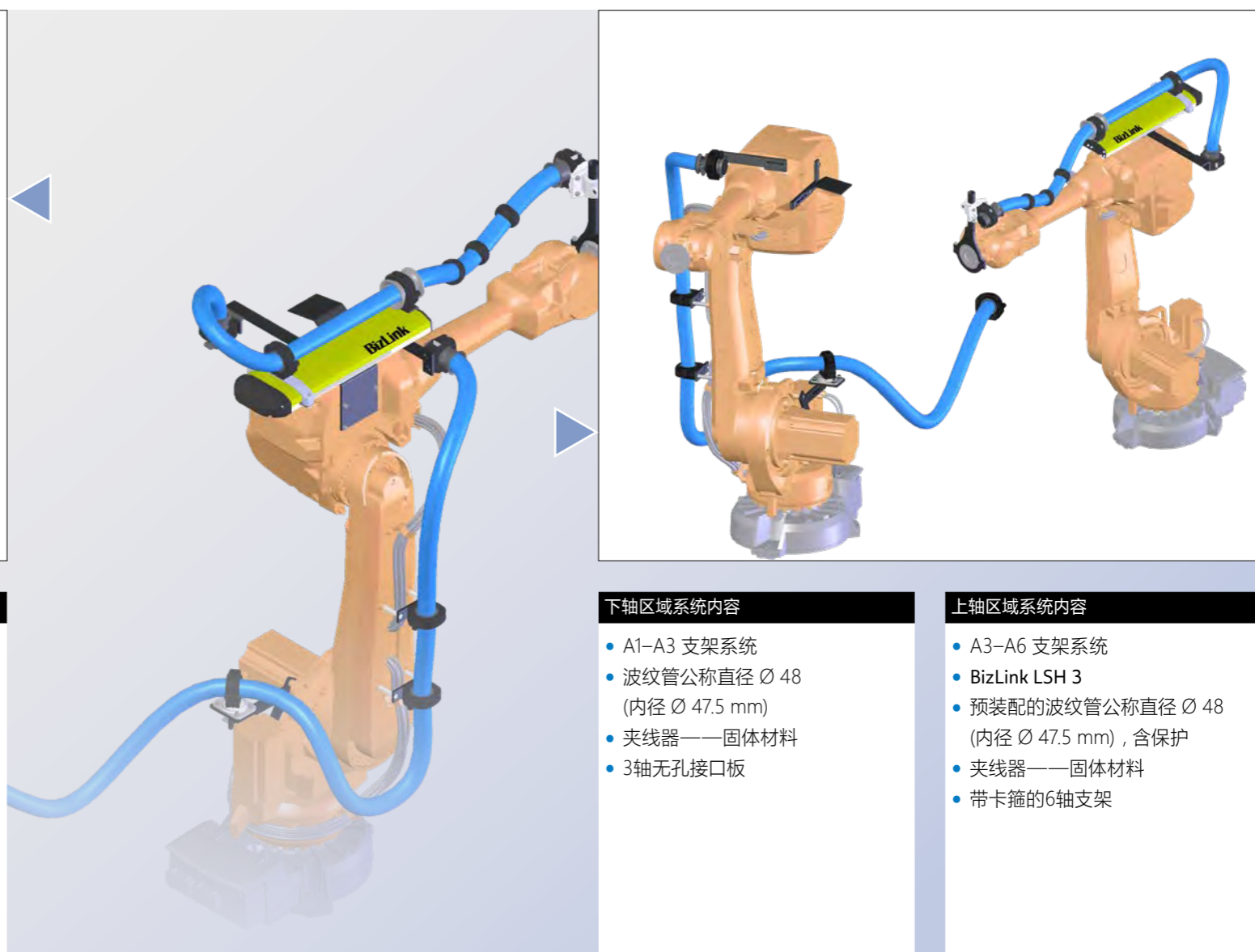

**下轴区域系统内容**

- A1-A3 支架系统
- 波纹管公称直径  $\varnothing 48$  (内径  $\varnothing 47.5$  mm)
- 夹线器——固体材料
- 3轴无孔接口板

**上轴区域系统内容**

- A3-A6 支架系统
- BizLink LSH 3
- 预装配的波纹管公称直径  $\varnothing 48$  (内径  $\varnothing 47.5$  mm), 含保护
- 夹线器——固体材料
- 带卡箍的6轴支架

机器人型号
IRB 4600 20/2.50
IRB 4600 40/2.55
IRB 4600 45/2.05
IRB 4600 60/2.05

订购号 A1-A2
DPS00002707
DPS00002715
DPS00002723
DPS00002731

订购号 A2-A6
DPS00002708
DPS00002716
DPS00002724
DPS00002732

机器人型号
IRB 4600 20/2.50
IRB 4600 40/2.55
IRB 4600 45/2.05
IRB 4600 60/2.05

订购号 A1-A3
DPS00002709
DPS00002717
DPS00002725
DPS00002733

订购号 A3-A6
DPS00002710
DPS00002718
DPS00002726
DPS00002734

空管线包系统公称直径  $\varnothing 70$   
用于 ABB IRB 4600 机器人

2 轴接口板

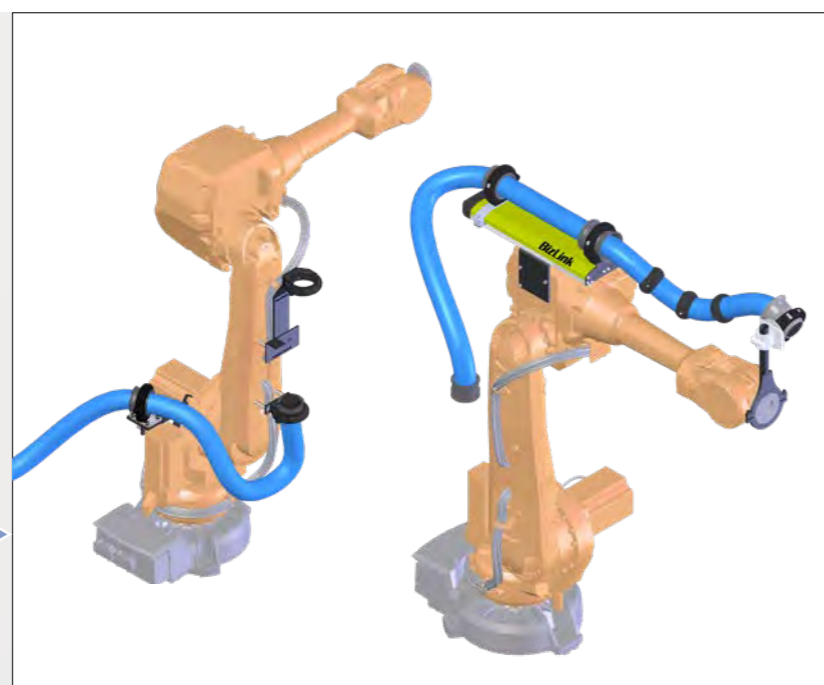

下轴区域系统内容

- A1-A2 支架系统
- 波纹管公称直径  $\varnothing 70$  (内径  $\varnothing 67.5$  mm)
- 夹线器——固体材料
- 2轴无孔接口板

上轴区域系统内容

- A2-A6 支架系统
- BizLink LSH 3
- 预装配的波纹管公称直径  $\varnothing 70$  (内径  $\varnothing 67.5$  mm), 含保护
- 夹线器——固体材料
- 带卡箍的6轴支架

空管线包系统公称直径  $\varnothing 70$   
用于 ABB IRB 4600 机器人

3 轴接口板

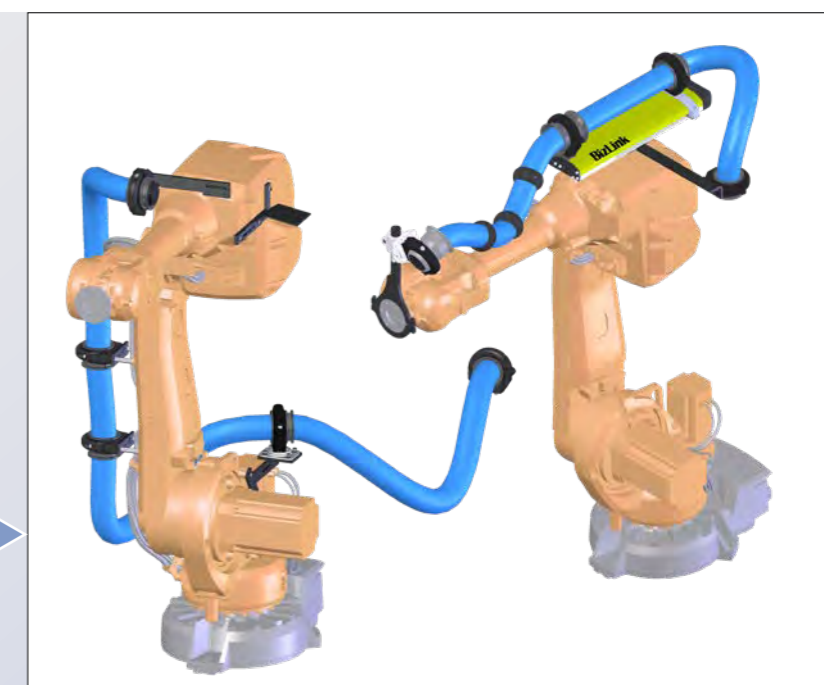
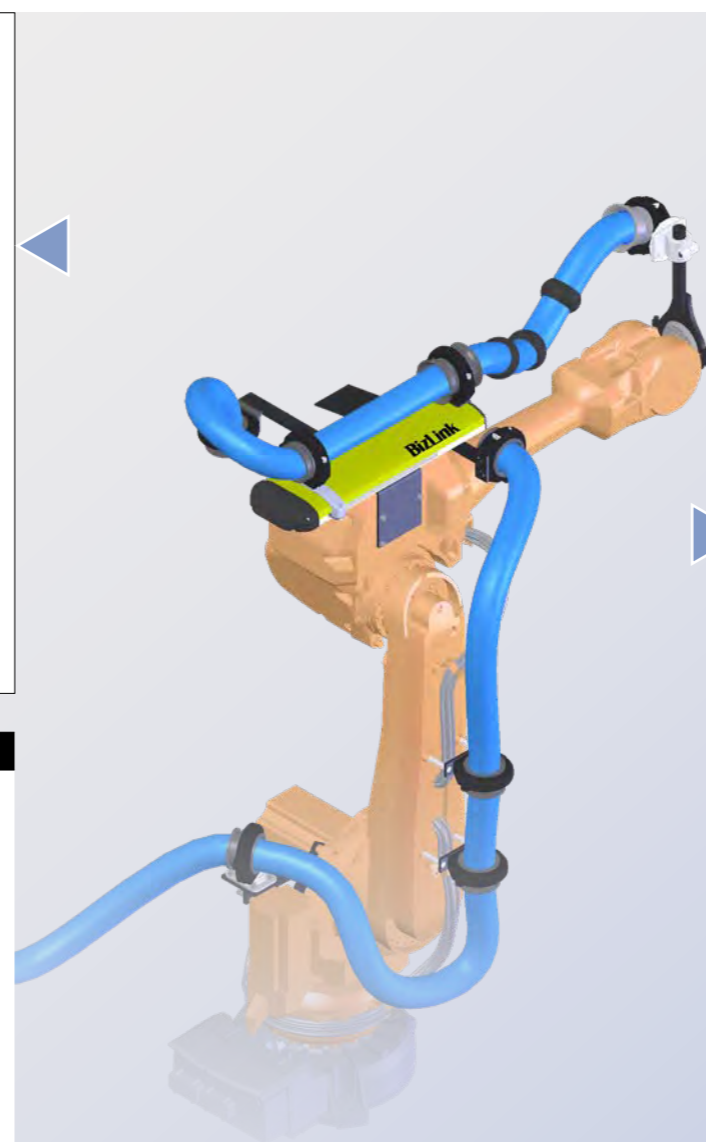

下轴区域系统内容

- A1-A3 支架系统
- 波纹管公称直径  $\varnothing 70$  (内径  $\varnothing 67.5$  mm)
- 夹线器——固体材料
- 3轴无孔接口板

上轴区域系统内容

- A3-A6 支架系统
- BizLink LSH 3
- 预装配的波纹管公称直径  $\varnothing 70$  (内径  $\varnothing 67.5$  mm), 含保护
- 夹线器——固体材料
- 带卡箍的6轴支架

机器人型号

IRB 4600 20/2.50  
IRB 4600 40/2.55  
IRB 4600 45/2.05  
IRB 4600 60/2.05

订购号 A1-A2

DPS00002711  
DPS00002719  
DPS00002727  
DPS00002735

订购号 A2-A6

DPS00002712  
DPS00002720  
DPS00002728  
DPS00002736

机器人型号

IRB 4600 20/2.50  
IRB 4600 40/2.55  
IRB 4600 45/2.05  
IRB 4600 60/2.05

订购号 A1-A3

DPS00002713  
DPS00002721  
DPS00002729  
DPS00002737

订购号 A3-A6

DPS00002714  
DPS00002722  
DPS00002730  
DPS00002738

空管线包系统公称直径  $\varnothing 48$   
用于 ABB IRB 6700 + ABB IRB 6650S 机器人

2 轴接口板

空管线包系统公称直径  $\varnothing 48$   
用于 ABB IRB 6700 + ABB IRB 6650S 机器人

3 轴接口板

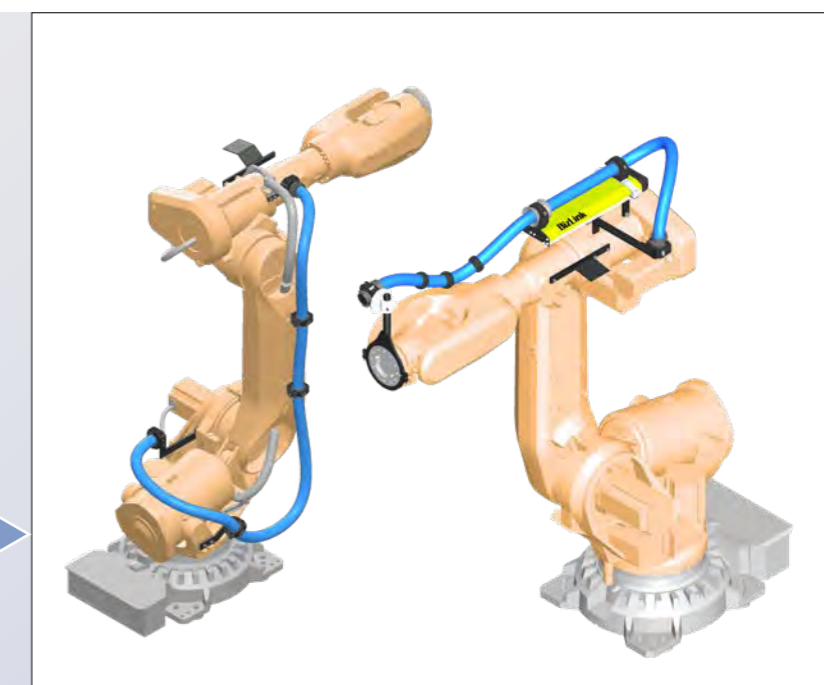
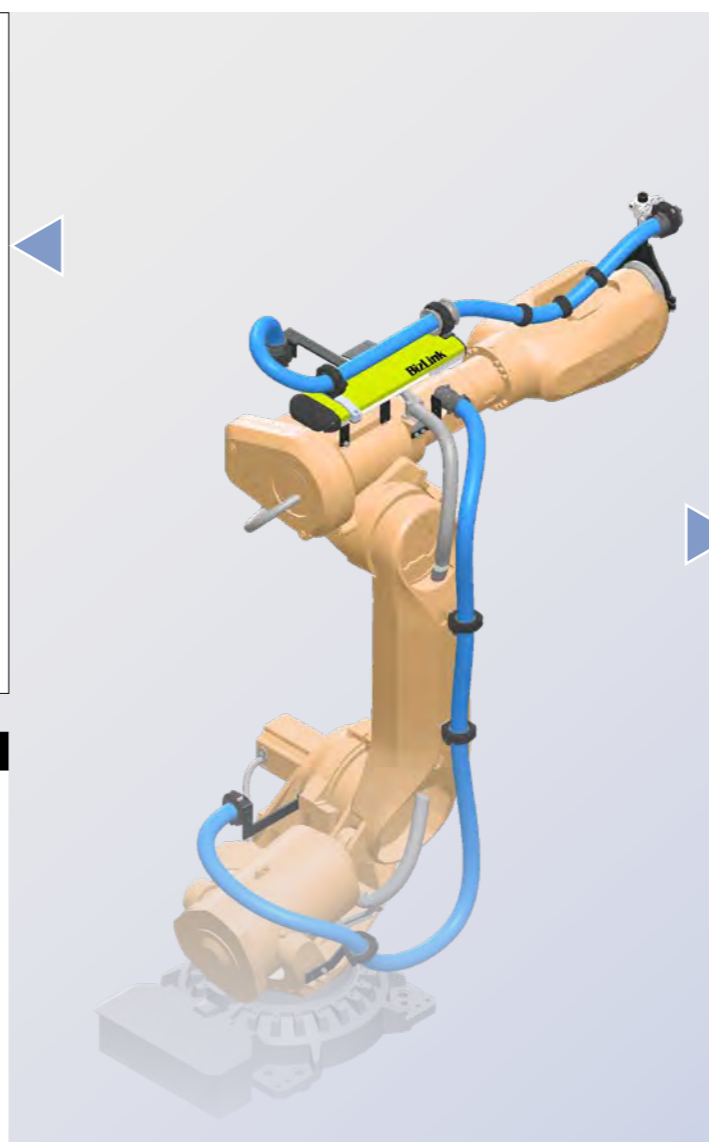
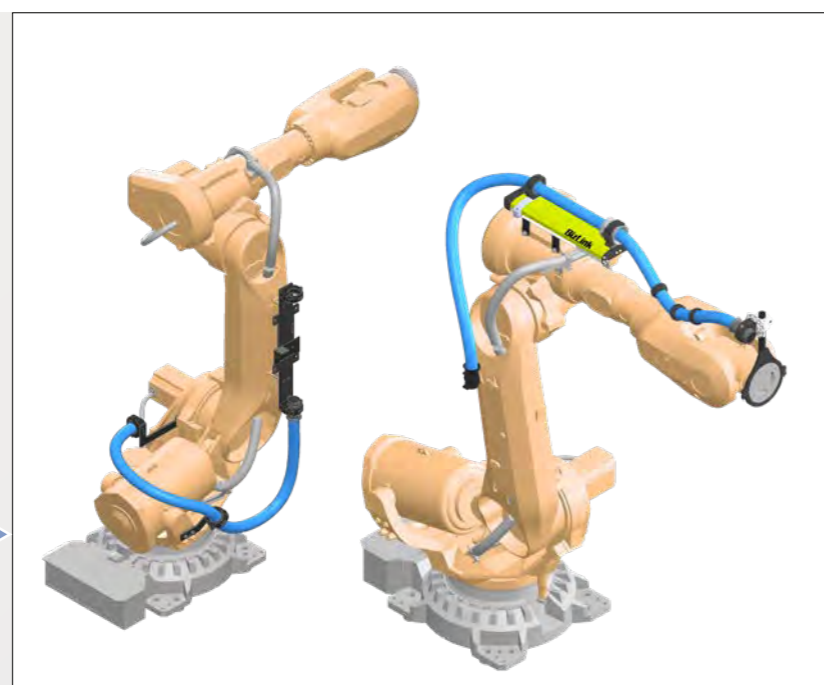

- 下轴区域系统内容**
- A1-A2 支架系统
  - 波纹管公称直径  $\varnothing 48$  (内径  $\varnothing 47.5$  mm)
  - 夹线器——固体材料
  - 2轴无孔接口板

- 上轴区域系统内容**
- A2-A6 支架系统
  - BizLink LSH 3
  - 预装配的波纹管公称直径  $\varnothing 48$  (内径  $\varnothing 47.5$  mm), 含保护
  - 夹线器——固体材料
  - 带卡箍的6轴支架

- 下轴区域系统内容**
- A1-A3 支架系统
  - 波纹管公称直径  $\varnothing 48$  (内径  $\varnothing 47.5$  mm)
  - 夹线器——固体材料
  - 3轴无孔接口板

- 上轴区域系统内容**
- A3-A6 支架系统
  - BizLink LSH 3
  - 预装配的波纹管公称直径  $\varnothing 48$  (内径  $\varnothing 47.5$  mm), 含保护
  - 夹线器——固体材料
  - 带卡箍的6轴支架

机器人型号
IRB 6650S-200/3.0
IRB 6700 235/2.65
IRB 6700 245/3.00
IRB 6700 300/2.70

订购号 A1-A2
DPS00002739
DPS00002747
DPS00002755
DPS00002763

订购号 A2-A6
DPS00002740
DPS00002748
DPS00002756
DPS00002764

机器人型号
IRB 6650S-200/3.0
IRB 6700 235/2.65
IRB 6700 245/3.00
IRB 6700 300/2.70

订购号 A1-A3
DPS00002741
DPS00002749
DPS00002757
DPS00002765

订购号 A3-A6
DPS00002742
DPS00002750
DPS00002758
DPS00002766

空管线包系统公称直径  $\varnothing 70$   
用于 ABB IRB 6700 + ABB IRB 6650S 机器人

2 轴接口板

空管线包系统公称直径  $\varnothing 70$   
用于 ABB IRB 6700 + ABB IRB 6650S 机器人

3 轴接口板

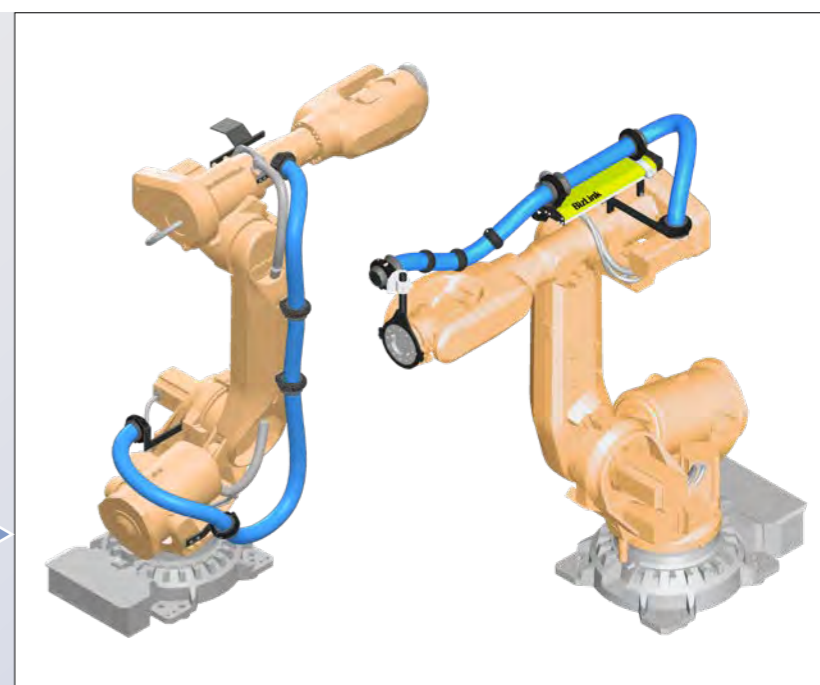
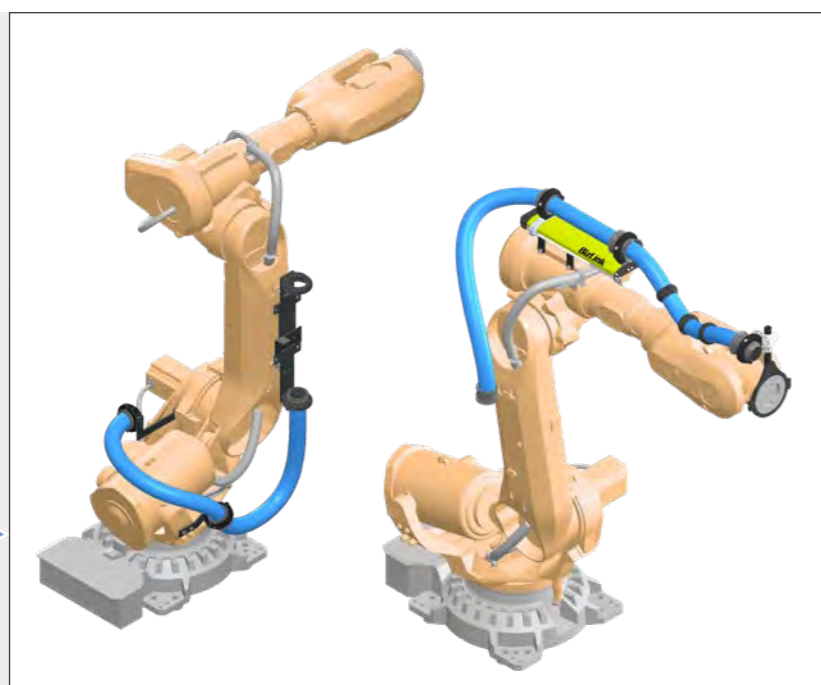
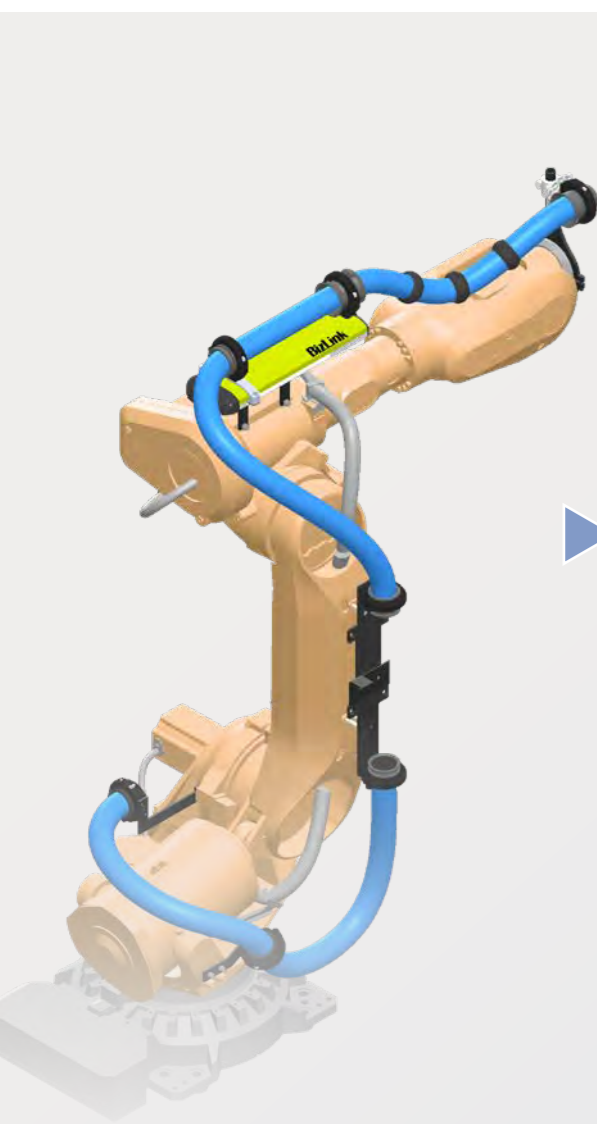

- 下轴区域系统内容**
- A1-A2 支架系统
  - 波纹管公称直径  $\varnothing 70$  (内径  $\varnothing 67.5$  mm)
  - 夹线器——固体材料
  - 2轴无孔接口板

- 上轴区域系统内容**
- A2-A6 支架系统
  - BizLink LSH 3
  - 预装配的波纹管公称直径  $\varnothing 70$  (内径  $\varnothing 67.5$  mm), 含保护
  - 夹线器——固体材料
  - 带卡箍的6轴支架

- 下轴区域系统内容**
- A1-A3 支架系统
  - 波纹管公称直径  $\varnothing 70$  (内径  $\varnothing 67.5$  mm)
  - 夹线器——固体材料
  - 3轴无孔接口板

- 上轴区域系统内容**
- A3-A6 支架系统
  - BizLink LSH 3
  - 预装配的波纹管公称直径  $\varnothing 70$  (内径  $\varnothing 67.5$  mm), 含保护
  - 夹线器——固体材料
  - 带卡箍的6轴支架

机器人型号
IRB 6650S-200/3.0
IRB 6700 235/2.65
IRB 6700 245/3.00
IRB 6700 300/2.70

订购号 A1-A2
DPS00002743
DPS00002751
DPS00002759
DPS00002767

订购号 A2-A6
DPS00002744
DPS00002752
DPS00002760
DPS00002768

机器人型号
IRB 6650S-200/3.0
IRB 6700 235/2.65
IRB 6700 245/3.00
IRB 6700 300/2.70

订购号 A1-A3
DPS00002745
DPS00002753
DPS00002761
DPS00002769

订购号 A3-A6
DPS00002746
DPS00002754
DPS00002762
DPS00002770

空管线包系统公称直径  $\varnothing 48$   
用于 ABB IRB 7600 机器人

2 轴接口板

空管线包系统公称直径  $\varnothing 48$   
用于 ABB IRB 7600 机器人

3 轴接口板

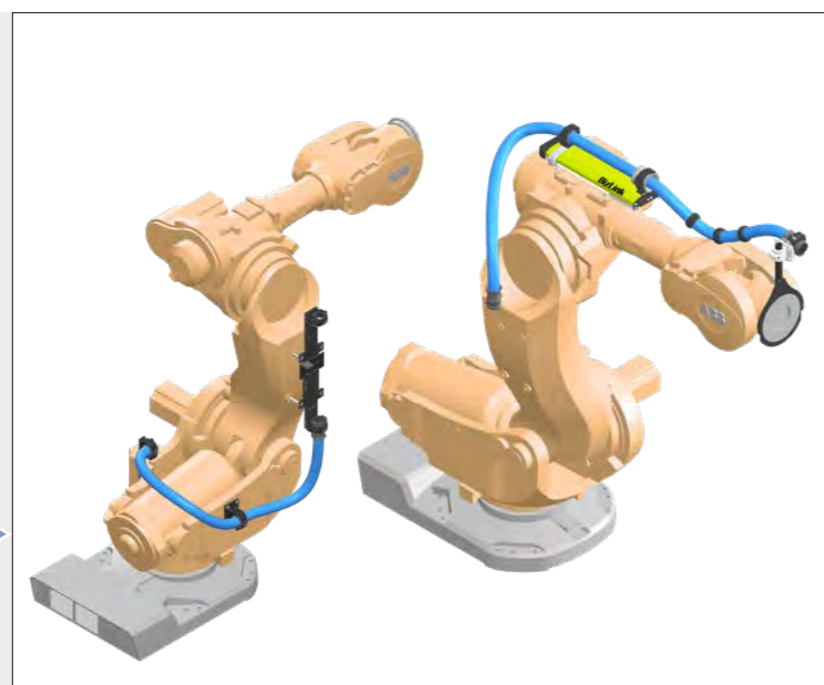
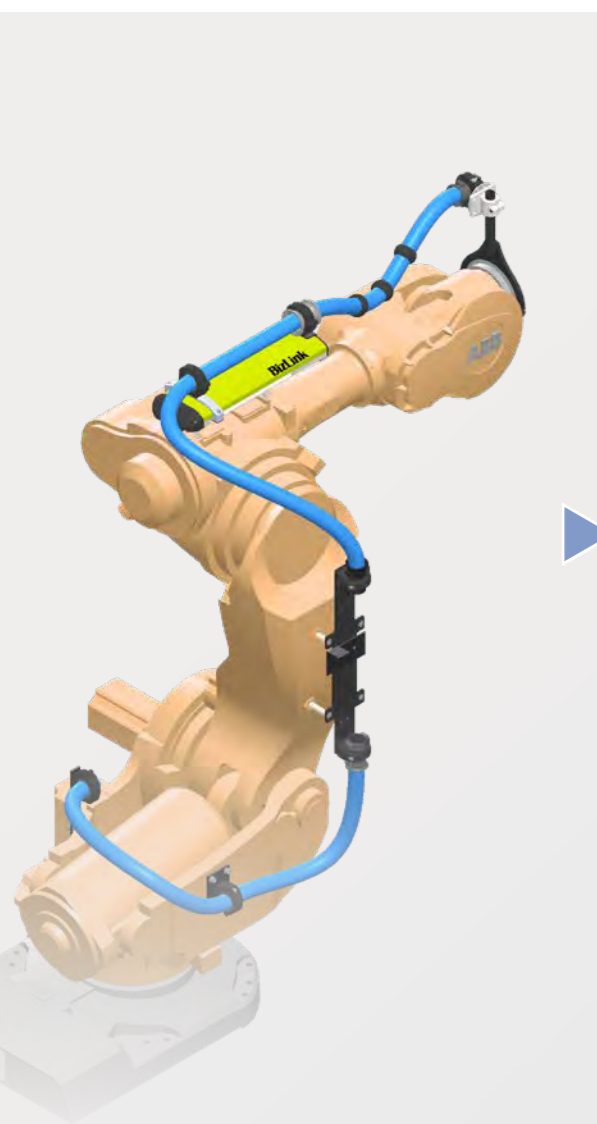

下轴区域系统内容

- A1-A2 支架系统
- 波纹管公称直径  $\varnothing 48$  (内径  $\varnothing 47.5$  mm)
- 夹线器——固体材料
- 2轴无孔接口板

上轴区域系统内容

- A2-A6 支架系统
- BizLink LSH 3
- 预装配的波纹管公称直径  $\varnothing 48$  (内径  $\varnothing 47.5$  mm), 含保护
- 夹线器——固体材料
- 带卡箍的6轴支架

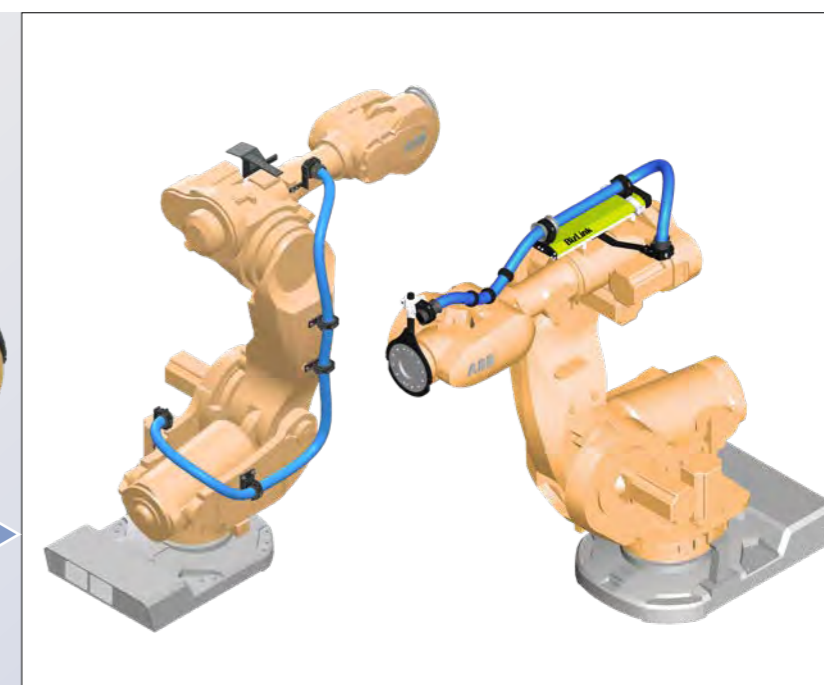
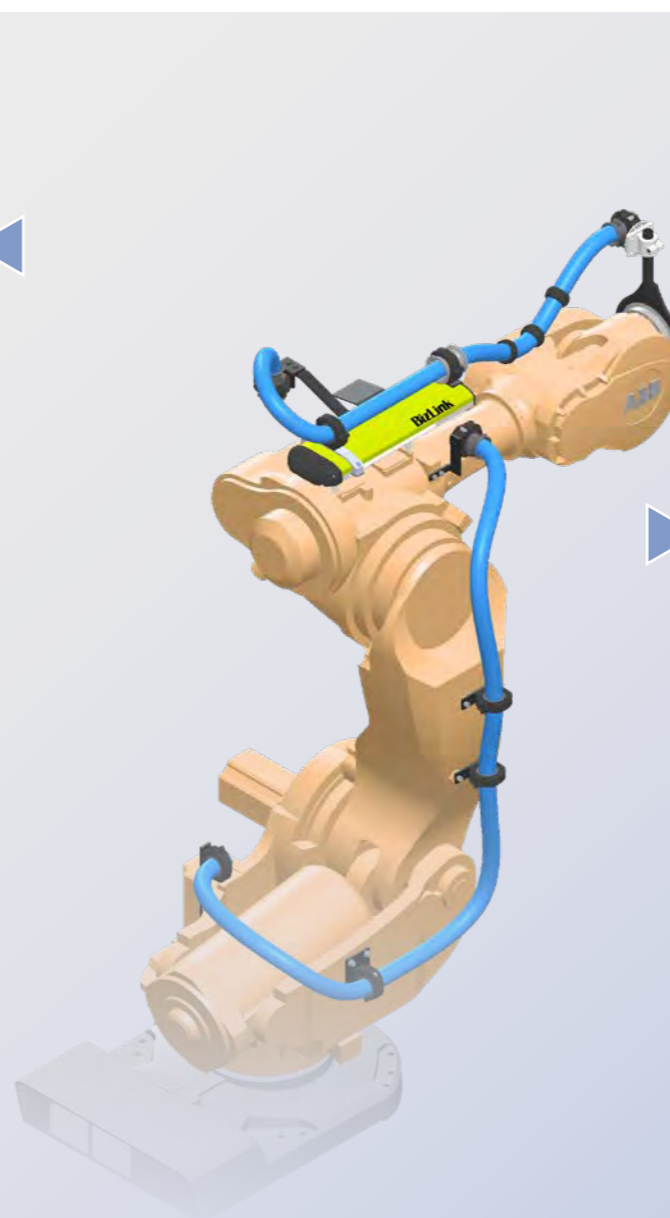

下轴区域系统内容

- A1-A3 支架系统
- 波纹管公称直径  $\varnothing 48$  (内径  $\varnothing 47.5$  mm)
- 夹线器——固体材料
- 3轴无孔接口板

上轴区域系统内容

- A3-A6 支架系统
- BizLink LSH 3
- 预装配的波纹管公称直径  $\varnothing 48$  (内径  $\varnothing 47.5$  mm), 含保护
- 夹线器——固体材料
- 带卡箍的6轴支架

机器人型号

IRB 7600 340/2.80  
IRB 7600 325/3.10  
IRB 7600 500/2.55

订购号 A1-A2

DPS00002771  
DPS00002779  
DPS00002787

订购号 A2-A6

DPS00002772  
DPS00002780  
DPS00002788

机器人型号

IRB 7600 340/2.80  
IRB 7600 325/3.10  
IRB 7600 500/2.55

订购号 A1-A3

DPS00002773  
DPS00002781  
DPS00002789

订购号 A3-A6

DPS00002774  
DPS00002782  
DPS00002790



空管线包系统公称直径  $\varnothing 70$   
用于 ABB IRB 7600 机器人

2 轴接口板

空管线包系统公称直径  $\varnothing 70$   
用于 ABB IRB 7600 机器人

3 轴接口板

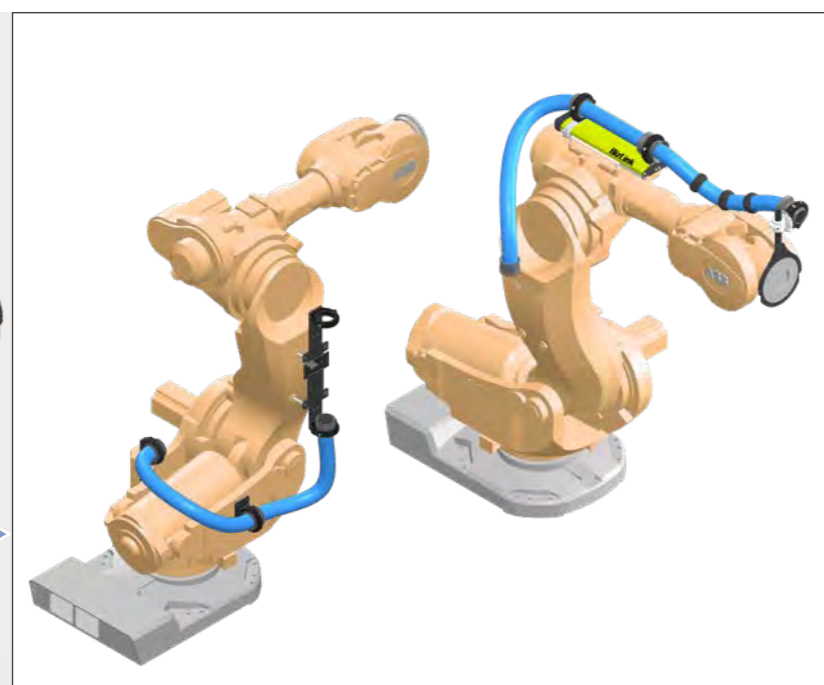
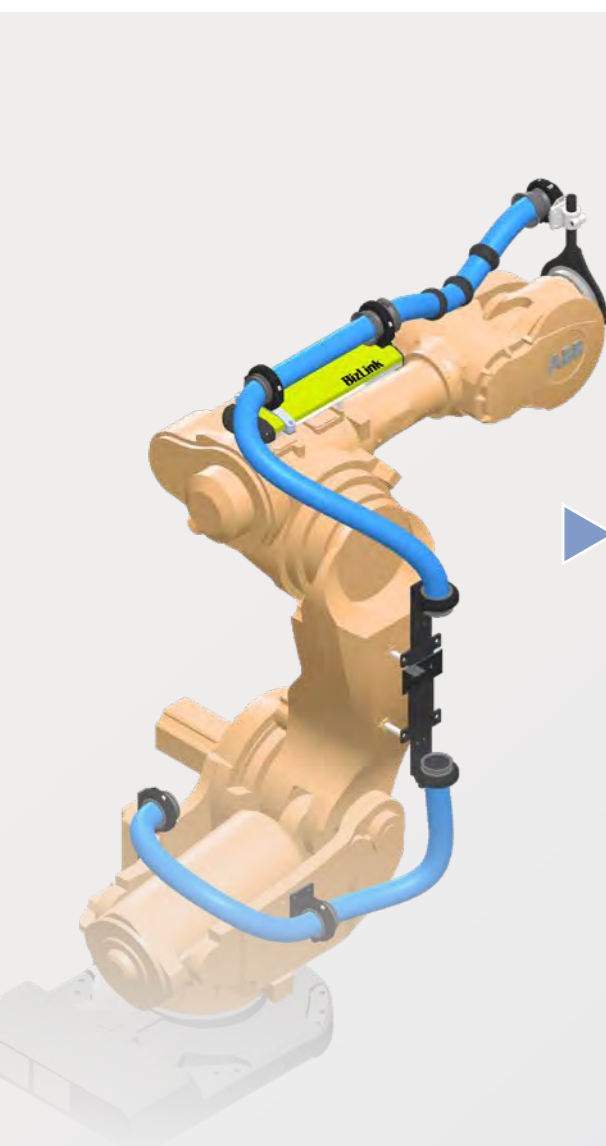

下轴区域系统内容

- A1-A2 支架系统
- 波纹管公称直径  $\varnothing 70$  (内径  $\varnothing 67.5$  mm)
- 夹线器——固体材料
- 2轴无孔接口板

上轴区域系统内容

- A2-A6 支架系统
- BizLink LSH 3
- 预装配的波纹管公称直径  $\varnothing 70$  (内径  $\varnothing 67.5$  mm), 含保护
- 夹线器——固体材料
- 带卡箍的6轴支架

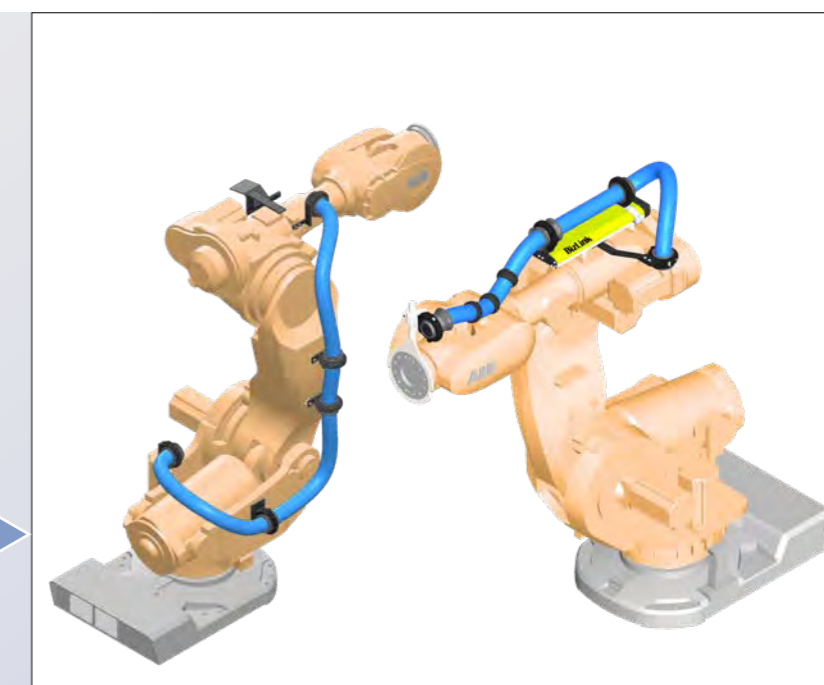
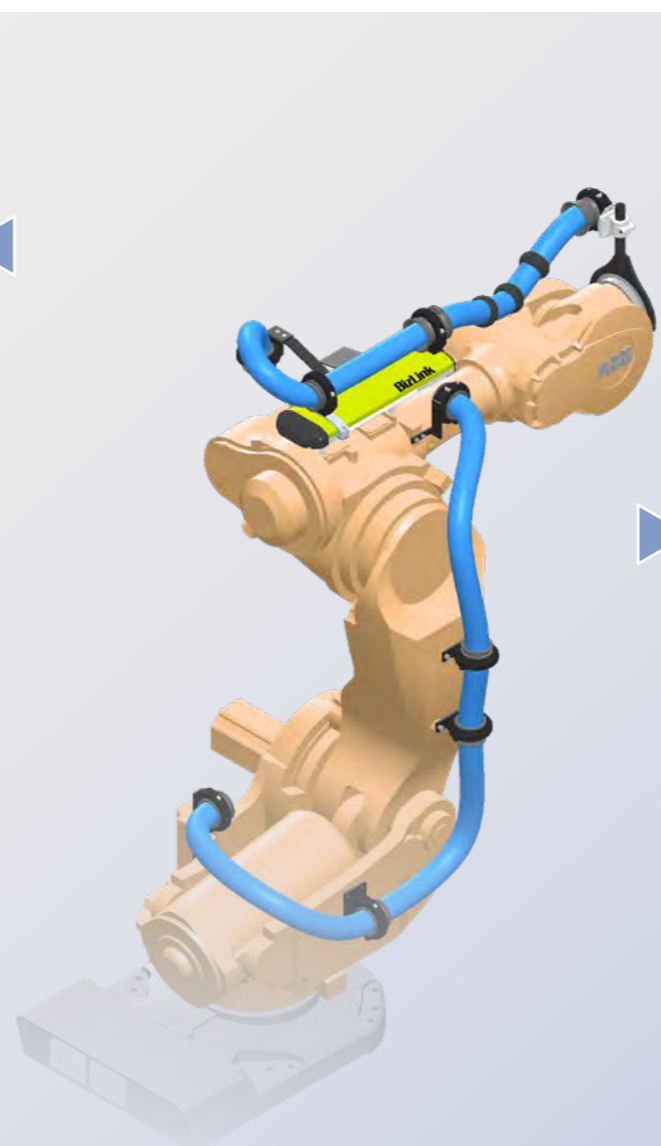

下轴区域系统内容

- A1-A3 支架系统
- 波纹管公称直径  $\varnothing 70$  (内径  $\varnothing 67.5$  mm)
- 夹线器——固体材料
- 3轴无孔接口板

上轴区域系统内容

- A3-A6 支架系统
- BizLink LSH 3
- 预装配的波纹管公称直径  $\varnothing 70$  (内径  $\varnothing 67.5$  mm), 含保护
- 夹线器——固体材料
- 带卡箍的6轴支架

机器人型号

IRB 7600 340/2.80  
IRB 7600 325/3.10  
IRB 7600 500/2.55

订购号 A1-A2

DPS00002775  
DPS00002783  
DPS00002791

订购号 A2-A6

DPS00002776  
DPS00002784  
DPS00002792

机器人型号

IRB 7600 340/2.80  
IRB 7600 325/3.10  
IRB 7600 500/2.55

订购号 A1-A3

DPS00002777  
DPS00002785  
DPS00002793

订购号 A3-A6

DPS00002778  
DPS00002786  
DPS00002794

空管线包系统公称直径  $\varnothing 48$   
用于 ABB IRB 8700 机器人

3 轴接口板

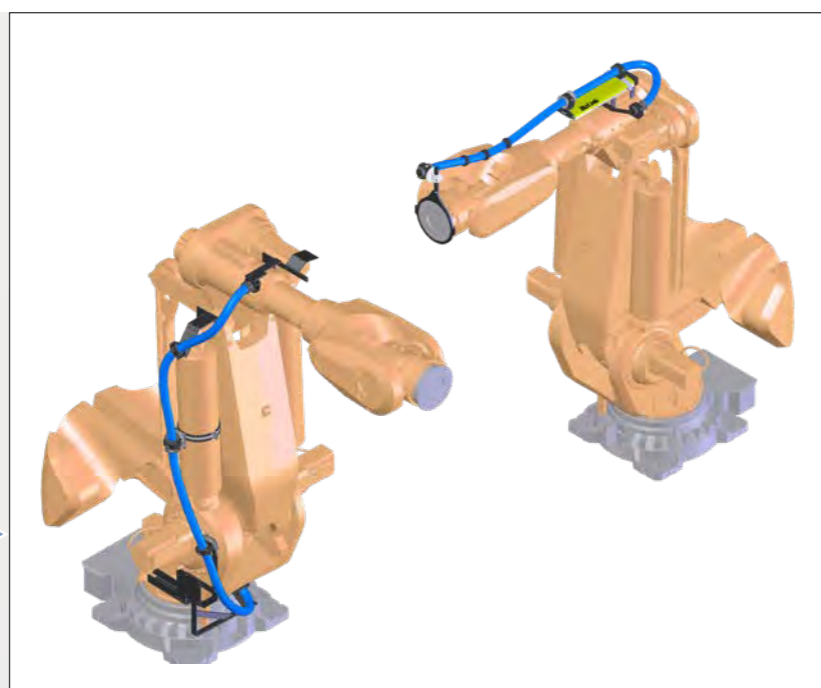
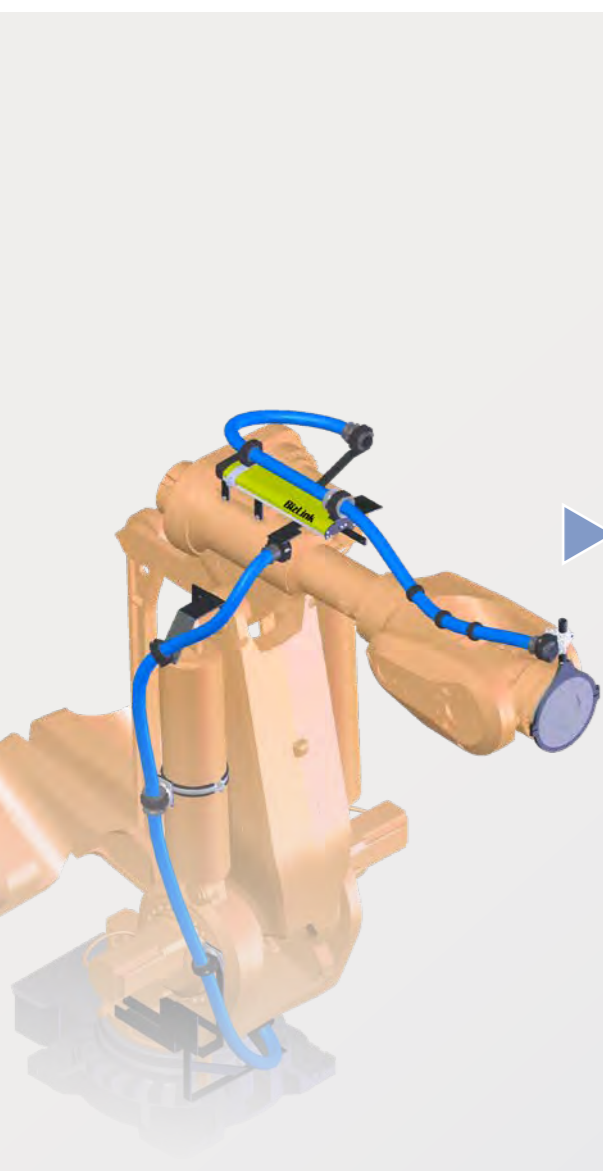

下轴区域系统内容

- A1-A3 支架系统
- 波纹管公称直径  $\varnothing 48$  (内径  $\varnothing 47.5$  mm)
- 夹线器——固体材料
- 3轴无孔接口板

上轴区域系统内容

- A3-A6 支架系统
- BizLink LSH 3
- 预装配的波纹管公称直径  $\varnothing 48$  (内径  $\varnothing 47.5$  mm), 含保护
- 夹线器——固体材料
- 带卡箍的6轴支架

空管线包系统公称直径  $\varnothing 70$   
用于 ABB IRB 8700 机器人

3 轴接口板

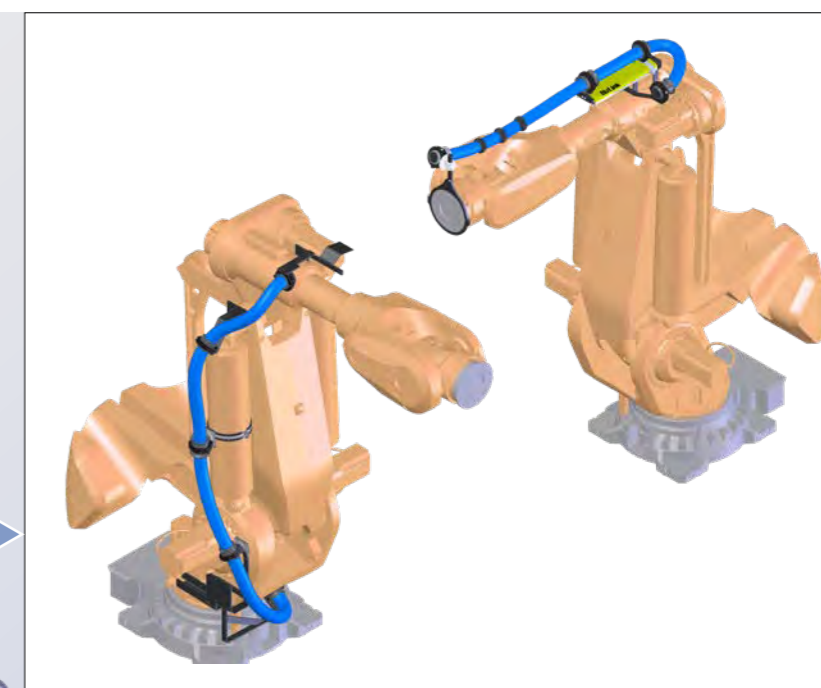

下轴区域系统内容

- A1-A3 支架系统
- 波纹管公称直径  $\varnothing 70$  (内径  $\varnothing 67.5$  mm)
- 夹线器——固体材料
- 3轴无孔接口板

上轴区域系统内容

- A3-A6 支架系统
- BizLink LSH 3
- 预装配的波纹管公称直径  $\varnothing 70$  (内径  $\varnothing 67.5$  mm), 含保护
- 夹线器——固体材料
- 带卡箍的6轴支架

机器人型号

IRB 8700-800/3.50  
IRB 8700-550/4.20

订购号 A1-A3

DPS00002797  
DPS00002805

订购号 A3-A6

DPS00002798  
DPS00002806

机器人型号

IRB 8700-800/3.50  
IRB 8700-550/4.20

订购号 A1-A3

DPS00002801  
DPS00002809

订购号 A3-A6

DPS00002802  
DPS00002810

### 空管线包系统公称直径 $\varnothing 48$ 用于 YASKAWA 机器人

3 轴接口板

### 空管线包系统公称直径 $\varnothing 70$ 用于 YASKAWA 机器人

3 轴接口板

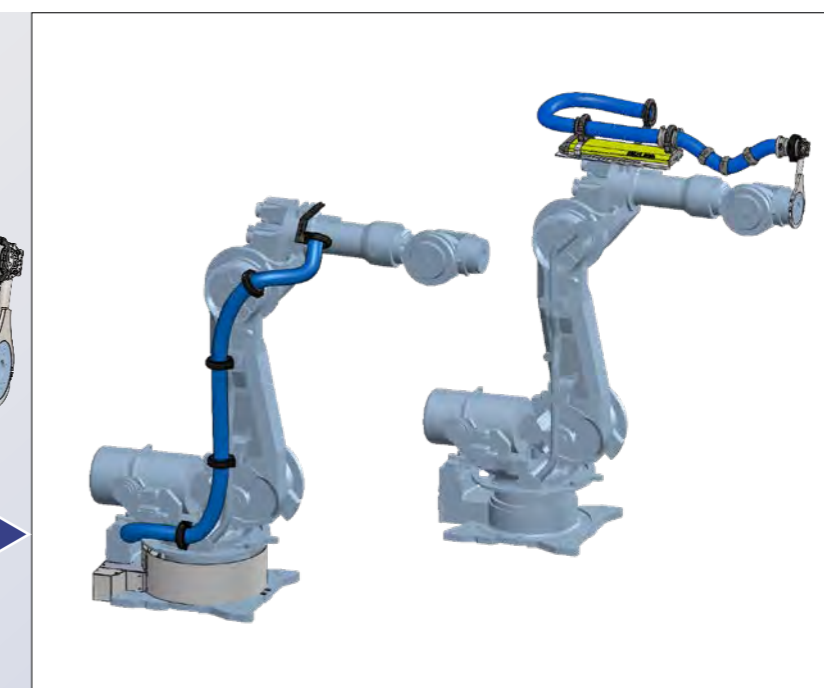
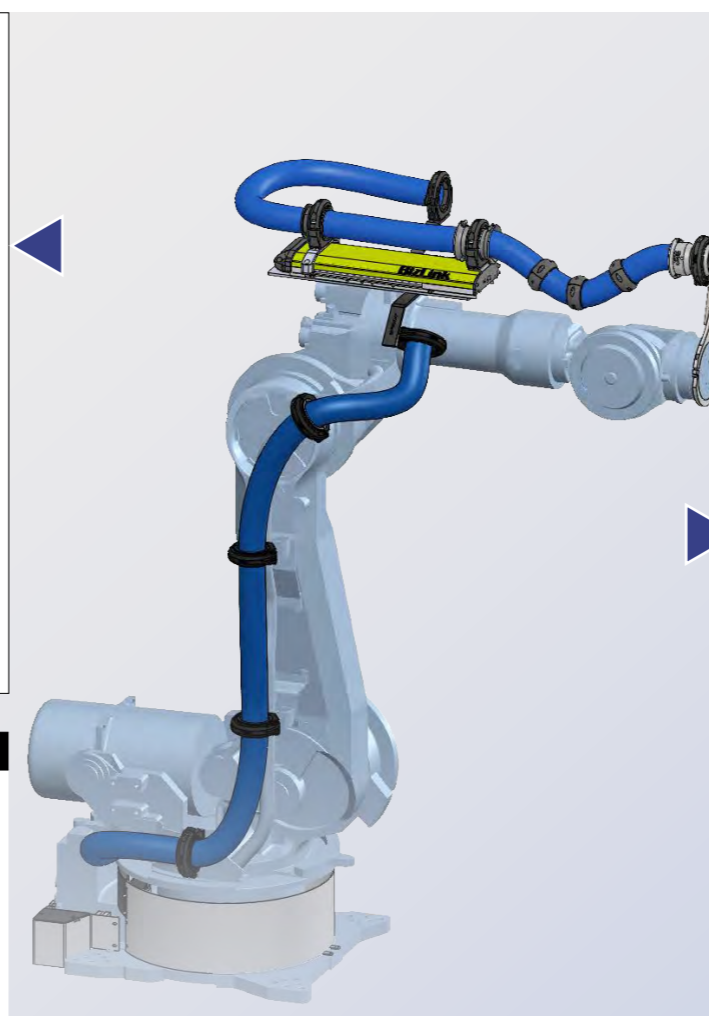
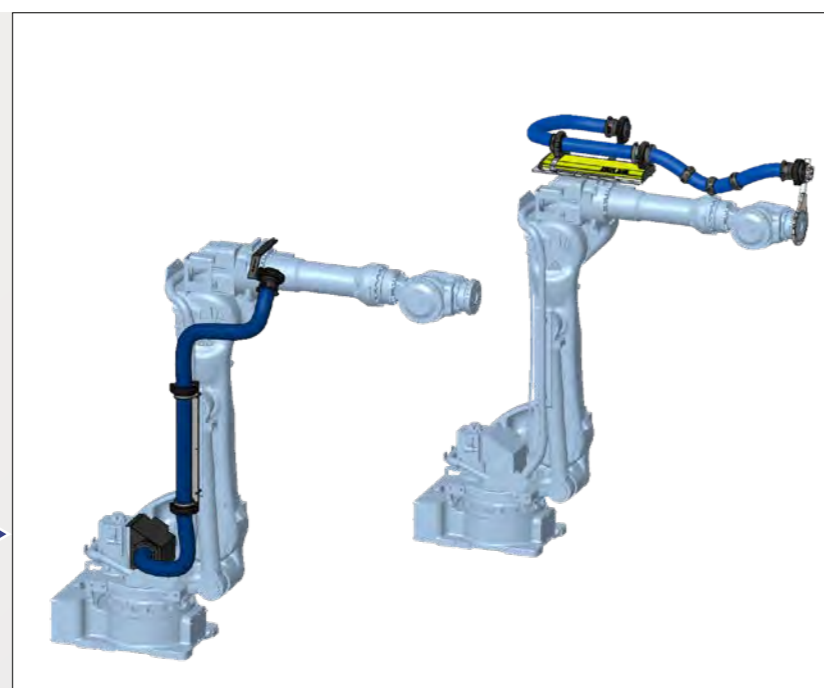
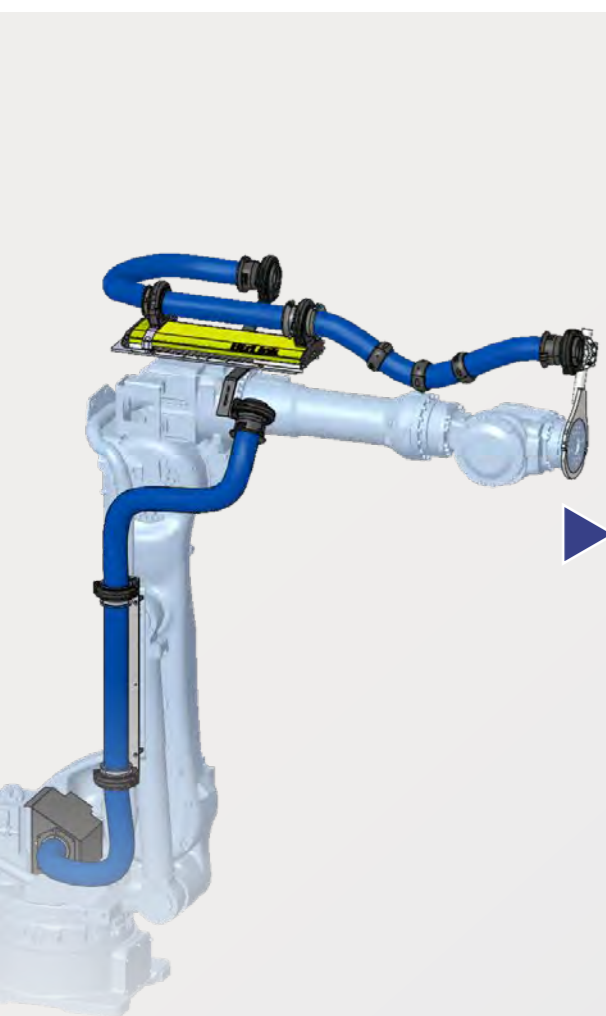

- 下轴区域系统内容**
- A1-A3 支架系统
  - 波纹管公称直径  $\varnothing 48$  (内径  $\varnothing 47.5$  mm)
  - 夹线器——固体材料
  - 3轴无孔接口板

- 上轴区域系统内容**
- A3-A6 支架系统
  - BizLink LSH 3
  - 预装配的波纹管公称直径  $\varnothing 48$  (内径  $\varnothing 47.5$  mm), 含保护
  - 夹线器——固体材料
  - 带卡箍的6轴支架

- 下轴区域系统内容**
- A1-A3 支架系统
  - 波纹管公称直径  $\varnothing 70$  (内径  $\varnothing 67.5$  mm)
  - 夹线器——固体材料
  - 3轴无孔接口板

- 上轴区域系统内容**
- A3-A6 支架系统
  - BizLink LSH 3
  - 预装配的波纹管公称直径  $\varnothing 70$  (内径  $\varnothing 67.5$  mm), 含保护
  - 夹线器——固体材料
  - 带卡箍的6轴支架

机器人型号
YASKAWA MH280II
YASKAWA GP180
YASKAWA GP225

订购号 A1-A3
DPS00002811
DPS00002813
DPS00002815

订购号 A3-A6
DPS00002812
DPS00002814
DPS00002816

机器人型号
YASKAWA MH280II
YASKAWA GP180
YASKAWA GP225

订购号 A1-A3
DPS00002817
DPS00002819
DPS00002821

订购号 A3-A6
DPS00002818
DPS00002820
DPS00002822

含B-Flex 的空管线包系统 用于 KUKA 协作机器人

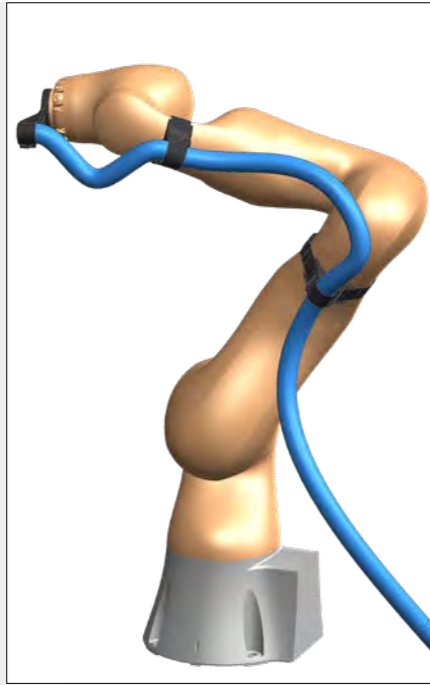

- 内容**
- BizLink B-Flex A1-A6 支架系统
  - BizLink 波纹管公称直径 Ø 23, 适用于 B-Flex
  - 5x 尼龙扎带 30 x 360 mm
  - 5x 尼龙扎带 30 x 460 mm

用于 FANUC 协作机器人

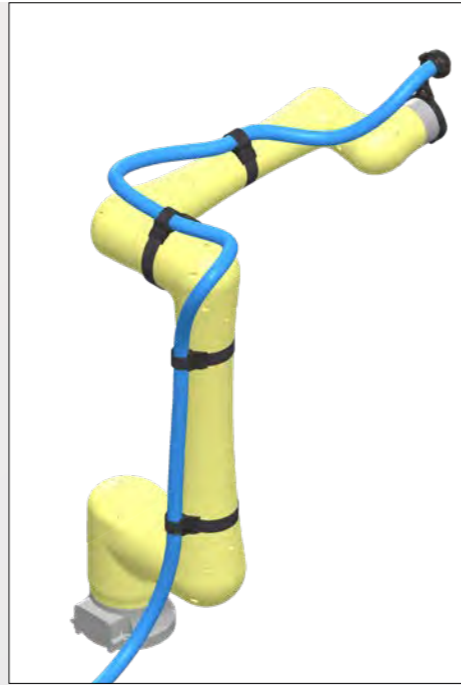

- 内容**
- BizLink B-Flex A1-A6 支架系统
  - BizLink 波纹管公称直径 Ø 23, 适用于 B-Flex
  - 5x 尼龙扎带 30 x 360 mm
  - 5x 尼龙扎带 30 x 460 mm

含B-Flex 的空管线包系统 用于 YASKAWA 协作机器人

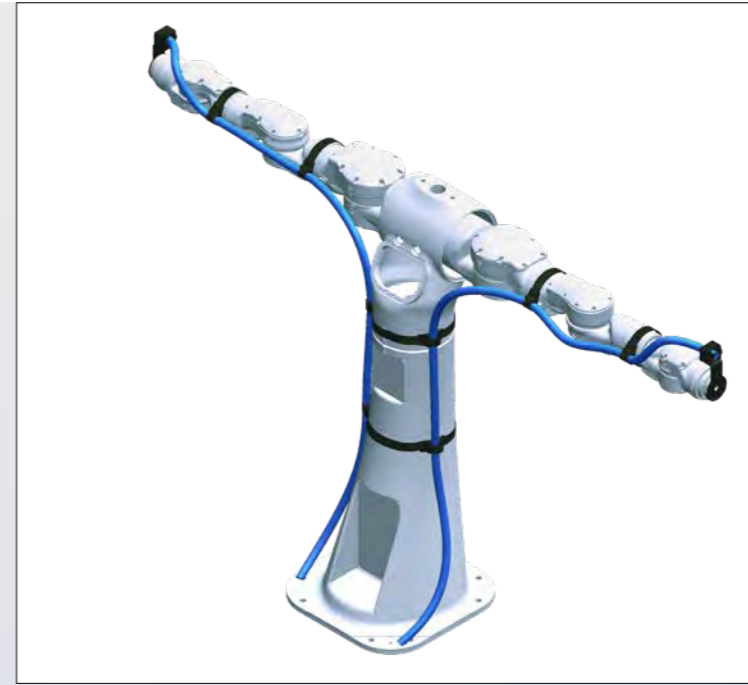

- 内容**
- BizLink B-Flex A1-A6 支架系统
  - BizLink 波纹管公称直径 Ø 23, 适用于 B-Flex
  - 5x 尼龙扎带 30 x 360 mm
  - 5x 尼龙扎带 30 x 460 mm

用于 STÄUBLI 协作机器人



- 内容**
- BizLink B-Flex A1-A6 支架系统
  - BizLink 波纹管公称直径 Ø 23, 适用于 B-Flex
  - 5x 尼龙扎带 30 x 360 mm
  - 5x 尼龙扎带 30 x 460 mm

机器人型号
LBR iiwa 7 R800
LBR iiwa 14 R820
FANUC CR-15
FANUC CR-35iA
FANUC CR-7iA & CR-7iA/L
FANUC CR-4iA
FANUC LR Mate 120
FANUC CRX-10iA/L
FANUC CRX-10iA/L

订购号	波纹管公称尺寸
DPS00000107	nom. Ø 23
DPS00000108	nom. Ø 23

订购号	波纹管公称尺寸
DPS00000109	nom. Ø 23
DPS00000110	nom. Ø 23
DPS00000111	nom. Ø 23
DPS00000112	nom. Ø 23
DPS00000113	nom. Ø 23
DPS00000148	nom. Ø 23
DPS00000149	nom. Ø 29

机器人型号
YASKAWA CSDA10F
YASKAWA SDA5F
YASKAWA SDA10F
YASKAWA SDA20F
YASKAWA HC-10
STÄUBLI TX2-60
STÄUBLI TX2-60L
STÄUBLI TX2-90
STÄUBLI TX2-90L
STÄUBLI TX2-90XL

订购号	波纹管公称尺寸
DPS00000114	nom. Ø 23
DPS00000115	nom. Ø 23
DPS00000116	nom. Ø 23
DPS00000117	nom. Ø 23
DPS00000118	nom. Ø 23

订购号	波纹管公称尺寸
DPS00000119	nom. Ø 23
DPS00000120	nom. Ø 23
DPS00000121	nom. Ø 23
DPS00000122	nom. Ø 23
DPS00000123	nom. Ø 23

含B-Flex 的空管线包系统 用于 UR 协作机器人



- 内容**
- BizLink B-Flex A1-A6 支架系统
  - BizLink 波纹管公称直径 Ø 23, 适用于 B-Flex
  - 5x 尼龙扎带 30 x 360 mm
  - 5x 尼龙扎带 30 x 460 mm

用于 ABB, OMRON, FRANKA EMIKA 协作机器人



- 内容**
- BizLink B-Flex A1-A6 支架系统
  - BizLink 波纹管公称直径 Ø 23, 适用于 B-Flex
  - 5x 尼龙扎带 30 x 360 mm
  - 5x 尼龙扎带 30 x 460 mm

含B-Flex 的空管线包系统 用于 TECHMAN 协作机器人



- 内容**
- BizLink B-Flex A1-A6 支架系统
  - BizLink 波纹管公称直径 Ø 23, 适用于 B-Flex
  - 5x 尼龙扎带 30 x 360 mm
  - 5x 尼龙扎带 30 x 460 mm

机器人型号
Universal Robots UR3
Universal Robots UR5
Universal Robots UR10
ABB IRB 14000 YuMi
OMRON Viper 850
Franka Emika

订购号	波纹管公称尺寸
DPS00000124	nom. Ø 23
DPS00000125	nom. Ø 23
DPS00000126	nom. Ø 23

订购号	波纹管公称尺寸
DPS00000130	nom. Ø 23
DPS00000139	nom. Ø 23
DPS00000140	nom. Ø 23

机器人型号
Techman TM12
Techman TM14
Techman TM5-700
Techman TM5-900

订购号	波纹管公称尺寸
DPS00000141	nom. Ø 23
DPS00000142	nom. Ø 23
DPS00000143	nom. Ø 23
DPS00000144	nom. Ø 23



了解更多 > [bizlinktech.com](http://bizlinktech.com)

## 关于贸联

贸联 (BizLink) 成立于1996年, 总部位于美国加州硅谷。我们致力于为多元客户开发可靠的互连解决方案, 成为可信赖的供应商。

BizLink贸联提供关键元件、电缆及线束, 广泛应用于信息技术基础设施、用户端周边设备、光通讯、通讯、电器、医疗、工厂自动化、机械与传感、汽车产业、轨道交通、海事、工业产业、太阳能等。我们的目标是让互连变得更简易, 并成为全球互连解决方案的领先供应商。

我们透过创新的产品及服务, 持续支持具环境意识的产业, 以改善人们的生活品质。并藉由遍布美洲、欧洲及亚洲的弹性生产资源及全球研发团队, 提供贴近市场的可靠互连解决方案。BizLink贸联亦可根据客户要求提供定制化一站式的电子制造服务 (EMS) 及新产品导入 (NPI) 服务。

在BizLink贸联, 我们紧密与客户合作, 将客户创新概念变为现实。

## 贸联机器人解决方案 能力中心

### 贸联特种电缆 (常州) 有限公司

中国江苏省常州市新北区  
太湖西路21号 213022  
T +86 519 89887702

### BizLink Robotic Solutions Germany GmbH

Bruesseler Strasse 12	An der Auehuetten 10
30539 Hannover	98574 Schmalkalden
Germany	Germany
T +49 511 12 35 76-30	T +49 3683 6505-0

### BizLink Robotic Solutions France S.A.S.

1, Avenue Louis Pasteur / ZI de Gellainville  
28630 Gellainville  
France  
T +33 2373375-00

### BizLink Robotic Solutions USA, Inc.

100 Kay Industrial Drive  
Lake Orion, Michigan 48359-1831  
USA  
T +1 248 484-5500

## 工厂自动化

### 贸联特种电缆(常州)有限公司

工厂地址:

江苏省常州市新北区太湖西路21号

电话: 0519-8988 7105

上海办事处:

上海市长宁区遵义路107号安泰大楼605室

电话: 021-6237 5569 ext. 101

邮箱: bcn\_robotics@bizlinktech.com

**BizLink Robotic Solutions Germany GmbH**

Bruesseler Strasse 12 · 30539 Hannover, Germany



**factory-automation.bizlinktech.com**

 Follow us on LinkedIn

 Access web shop

© 2023 BizLink Group. All rights reserved. July 2023  
BizLink and other trademarks are trademarks of BizLink Group or its subsidiaries.  
Other trademarks may be trademarks of their respective owners.  
Specifications are subject to change without prior notice.